

Flat Panel



INHOUDSOPGAVE

VEILIGHEID	5
Veiligheidsinstructies	5
Auteursrechten	6
Disclaimer	6
Erkenning van handelsmerken	6
FCC-verklaring	6
FCC-waarschuwing	6
Verklaring van conformiteit voor EU-landen	7
WEEE	7
ENERGY STAR	7
Weinig blauw licht en ooggezondheid	7
Wat is de Weinig blauw licht-technologie?	7
Pauzes berekenen	7
Kijken naar objecten in de verte	7
Hoe oefent u uw ogen?	7
INLEIDING	8
Inhoud verpakking	8
Standaard toebehoren	8
Optionele accessoires	9
Productoverzicht	10
Vooraanzicht	10
Achteraanzicht	11
Afstandsbediening	13
CONFIGURATIE EN INSTALLATIE	15
Wandmontage	15
Specificaties wandmontage	16
Standaardmontage (optioneel)	19
De afstandsbediening gebruiken	22
De batterijen van de afstandsbediening installeren/vervangen	22
Bedieningsbereik afstandsbediening	23
Aansluitingen	24
Aansluiten op stroom	24
Externe apparaten aansluiten	24

HET SCHERM GEBRUIKEN	30
In-/uitschakelen	30
Installatiewizard	31
BEDIENING	33
Overzicht startscherm.....	33
Recente taken weergeven.....	34
OSD-menu.....	35
Snelmenu	36
De beeldinstellingen configureren	40
Weergave-instellingen configureren	41
De Audio-instellingen configureren.....	42
Apparaatinformatie weergeven	43
Menu Androidinstellingen	44
Het systeem persoonlijk aanpassen.....	45
De netwerkinstellingen configureren	48
Apparaatinstellingen configureren.....	50
Beveiligingsinstellingen configureren	54
Systeeminstellingen configureren	58
DE APPS GEBRUIKEN	63
Creative Cast.....	64
Ondersteunde besturingssystemen voor Casting	64
Bedrijfseigen delen.....	64
Mobiel apparaat.....	65
Computer.....	67
Instellingen Creative Cast	71
Creative Board.....	72
Bestandsbeheer	78
Bestanden beheren	78
Cloud-opslag	80
Multimediabestanden afspelen.....	83
ck.....	87
Optoma Marketplace	88
Browser	87
Keeper	89
MediaPlayer.....	90
Een afspeellijst maken	90
Een afspeellijst beheren	92
Snelle toegang	97
WPS Office	98
Optoma Management Suite (OMS).....	99

EXTRA INFORMATIE 102

Afmetingen	102
55-inch.....	102
65-inch.....	103
75-inch.....	104
86-inch.....	105
98-inch.....	106
Lijst met ondersteunde timings.....	107
Funcielijs RS232-protocol.....	109
RS232-pintoewijzingen.....	109
RS232 RJ45-bedieningsaansluiting	109
Opdracht INSTELLEN	110
Opdracht KRIJGEN	113
LED-indicator.....	115
Poortinformatie	115
Probleemoplossing	117
Onderhoud.....	118
Het scherm reinigen	118
Het voorframe reinigen.....	118
Wereldwijde kantoren Optoma	119

VEILIGHEID

Volg alle waarschuwingen, voorzorgsmaatregelen en onderhoudsvorschriften die in deze gebruikershandleiding zijn aanbevolen.

Veiligheidsinstructies

- Gebruik alleen hulpstukken/accessoires die worden aangegeven door de fabrikant.
- De ventilatiegaten niet blokkeren. Om een betrouwbare werking van het apparaat te garanderen en het te beschermen tegen oververhitting, is het aanbevolen het apparaat te installeren op een locatie waar de ventilatie niet wordt geblokkeerd. Plaats het apparaat niet in een behuizing, zoals een boekenkast of een kast die de luchtstroom beperkt.
- Gebruik het apparaat niet in de buurt van water of vocht. Stel het apparaat niet bloot aan regen of vocht om het risico op brand en/of elektrische schok te vermijden.
- Installeer het toestel niet in de buurt van warmtebronnen zoals radiators, verwarmingstoestellen, fornuizen of andere apparaten, zoals versterkers, die warmte uitstralen.
- Zorg dat er geen objecten of vloeistoffen het apparaat binnendringen. Ze kunnen gevaarlijke spanningspoorten raken of een kortsluiting veroorzaken in de onderdelen waardoor brand of elektrische schok kan ontstaan.
- Plaats het apparaat niet op een onstabiel oppervlak. Het apparaat kan omvallen, waardoor lichamelijk letsel of maken met het apparaat kan ontstaan.
- Installeer het apparaat niet op plaatsen die kunnen worden blootgesteld aan trillingen of schokken.
- Gebruik geen harde of scherpe voorwerpen om het scherm aan te raken.
- Gebruik het apparaat niet als het fysiek is beschadigd of vervormd. Fysieke schade/vervorming kan het volgende omvatten (maar is niet beperkt tot deze situaties):
 - Het apparaat is gevallen.
 - De voedingskabel of stekker is beschadigd.
 - Er is vloeistof gemorst op het apparaat.
 - Het apparaat werd blootgesteld aan regen of vocht.
 - Er is iets in het apparaat gevallen of er zit iets los in het apparaat.
- Probeer het apparaat niet zelf te repareren. Het openen of verwijderen van deksel kan u blootstellen aan gevaarlijke spanning of andere gevaren. Bel Optoma voordat u het apparaat terugstuurt voor reparatie.
- Trek de stekker uit het stopcontact als u het apparaat gedurende langere tijd niet gebruikt.
- Verwijder de batterijen uit de afstandsbediening voordat u deze opbergt. Als er lange tijd batterijen in de afstandsbediening achterblijven, kunnen ze lekken.
- Schakel de voeding uit en trek de stekker uit het stopcontact voordat u het apparaat reinigt.
- Gebruik een zachte, droge doek met een zacht reinigingsmiddel om de behuizing van het scherm te reinigen. Gebruik geen schurende reinigingsmiddelen, was of oplosmiddelen om het apparaat te reinigen.
- Controleer de behuizing van het apparaat op markering met betrekking tot de veiligheid.
- Het apparaat mag alleen worden gerepareerd door bevoegd onderhoudspersoneel.

Auteursrechten

Deze publicatie, met inbegrip van alle foto's, illustraties en software, is beschermd volgende internationale wetten op auteursrechten met alle rechten voorbehouden. Deze handleiding of het materiaal dat hierin is vermeld, mag niet worden gereproduceerd zonder de schriftelijke toestemming van de auteur.

© Copyright 2023

Disclaimer

De informatie in dit document is onderhevig aan wijzigingen zonder kennisgeving. De fabrikant aanvaardt geen verantwoordelijkheden of garanties met betrekking tot de inhoud van dit document en verwerpt specifiek elke impliciete garantie op de verkoopbaarheid of geschiktheid voor een bepaald doel. De fabrikant behoudt zich het recht voor deze publicatie te herzien en de inhoud ervan af en toe te wijzigen zonder de verplichting iemand op de hoogte te brengen van een dergelijke revisie of wijziging.

Erkenning van handelsmerken

Kensington is een in de Verenigde Staten gedeponeerd handelsmerk van ACCO Brand Corporation met reeds toegekende registraties en aanvragen die in andere landen in de hele wereld in behandeling zijn.

HDMI, het HDMI-logo en High-Definition Multimedia Interface zijn handelsmerken of gedeponeerde handelsmerken van HDMI Licensing LLC. in de Verenigde Staten en andere landen.

Google, het Google-logo en Google Drive zijn handelsmerken of gedeponeerde handelsmerken van Google LLC.

OneDrive is een handelsmerk en merk van Microsoft Corporation.

Alle andere productnamen die in deze handleiding worden gebruikt, zijn eigendom van hun respectieve eigenaars en zijn erkend.

FCC-verklaring

Dit apparaat werd getest en voldoet aan de beperkingen voor een klasse B digitaal apparaat, conform deel 15 van de FCC-voorschriften. Deze beperkingen zijn ontwikkeld om een redelijke beveiliging te bieden tegen schadelijke storingen in een residentiële installatie.

Dit apparaat genereert, gebruikt en kan radiofrequente energie uitstralen en kan, indien niet geïnstalleerd en gebruikt in overeenstemming met de instructies, schadelijke storing veroorzaken in radiocommunicatie. Er kan echter geen garantie worden gegeven dat er geen interferentie zal optreden in een specifieke installatie. Als dit apparaat toch schadelijke storingen veroorzaakt in de radio- of televisieontvangst, wat kan worden vastgesteld door het apparaat uit en in te schakelen, wordt de gebruiker aangemoedigd te proberen de storing op te lossen met een of meer van de volgende maatregelen:

- De ontvangende antenne in een andere richting op een andere positie plaatsen.
- Vergroot de afstand tussen de apparatuur en de ontvanger.
- Sluit het apparaat aan op een stopcontact op een ander circuit dan dat waarop de ontvanger is aangesloten.
- Raadpleeg de leverancier of een ervaren radio/tv-technicus voor hulp.

FCC-waarschuwing

Dit apparaat voldoet aan deel 15 van de FCC-regels. De werking is onderhevig aan de volgende omstandigheden:

(1) Dit apparaat mag geen schadelijke storing veroorzaken en

(2) Dit apparaat moet elke ontvangen storing aanvaarden, met inbegrip van storing die ongewenste werking kan veroorzaken.

Opmerking: Canadese gebruikers

Dit digitaal apparaat van Klasse B voldoet aan de Canadese ICES-3 (B)/NMB-003 (B).

Remarque à l'intention des utilisateurs canadiens

Cet appareil numérique de la classe B est conforme à la norme NMB-003 du Canada.

Verklaring van conformiteit voor EU-landen

- EMC-richtlijn 2014/30/EU (inclusief wijzigingen)
- Laagspanningsrichtlijn 2014/35/EU

WEEE



Instructies met betrekking tot afvalverwijdering

Gooi dit elektronische apparaat niet weg met het afval. Recycle het product om de pollutie te minimaliseren en de maximale bescherming van het wereldmilieu te garanderen.

ENERGY STAR



ENERGY STAR is een vrijwilligersprogramma van het Amerikaanse Environmental Protection Agency (agentschap voor milieubescherming) dat bedrijven en individuele personen helpt geld te sparen en ons klimaat te beschermen door superieur energiezuinigheid. Producten die het ENERGY STAR-keurmerk verdienen, verhinderen de uitstoot van broeikasgassen door te voldoen aan strikte criteria of vereisten met betrekking tot energierendement, zoals bepaald door de Amerikaanse milieubeschermingsinstantie (U.S. Environmental Protection Agency). Het volgende logo verschijnt om alle modellen met het ENERGY STAR-keurmerk:

Dit product komt in aanmerking voor ENERGY STAR in de instelling “Standaardmodus” en dit is de instelling waarin de energiebesparing zal worden bereikt. Als u de afbeeldingsinstellingen van de Standaard modus wijzigt of andere functies inschakelt, verhoogt het stroomverbruik waardoor de limieten die nodig zijn om in aanmerking te komen voor de ENERGY STAR-classificatie, kunnen worden overschreven. Raadpleeg EnergyStar.gov voor meer informatie over het Energy Star-programma.

Weinig blauw licht en ooggezondheid

Wat is de Weinig blauw licht-technologie?

Weinig blauw licht-technologie vermindert de hoeveelheid blauw licht die door uw product wordt uitgestraald. De schade door blauw licht aan menselijke ogen komt vooral tot uiting in de pathologische schade aan de ogen en de schade aan het menselijke lichaamsritme, die tot bijziendheid, cataracten en maculaire ziekte leidt.

Certificering voor weinig blauw licht: Dit is een certificeringsproject om te beoordelen of de beeldschermapparatuur voldoet aan de eisen van fotobioveiligheid en UV-vrije stralingsveiligheid.

Opmerking: Om te voldoen aan het TUV Rheinland-certificaat voor weinig blauw licht, moet de weergave-instelling zijn:

- Weergavemodus is Presentatie
- Kleurtemperatuur is Standaard
- Blauw licht is 100.

Pauzes berekenen

Aanbevolen wordt om na elk uur continu gebruik van het scherm een pauze van 10 minuten te nemen.

Opmerking: Denk eraan om vaak met uw ogen te knippen om ze gezond te houden en droogheid te voorkomen.

Kijken naar objecten in de verte

Kijk tijdens de pauze naar verre objecten of sluit uw ogen. Dit helpt om de vermoeide (focus)spier te ontspannen en voorkomt vermoeide ogen.

Hoe oefent u uw ogen?

1. Houd uw wijsvinger enkele centimeters van uw oog vandaan.
2. Stel scherp op uw vinger.
3. Beweeg uw vinger langzaam weg van uw gezicht en zorg dat u deze scherp blijft zien.
4. Kijk even weg, in de verte.
5. Concentreer u op uw uitgestoken vinger en breng hem langzaam terug naar uw oog.

INLEIDING

Inhoud verpakking

Pak alles nauwkeurig uit en controleer of alle items die onder de standaardaccessoires zijn vermeld, aanwezig zijn. Sommige items onder de optionele accessoires zijn mogelijk niet beschikbaar afhankelijk van het model, de specificatie en uw aankoopregio. Controleer uw plaats van aankoop. Sommige accessoires kunnen verschillen, afhankelijk van de regio.

De garantiekaart wordt alleen geleverd in enkele specifieke regio's. Raadpleeg uw dealer voor gedetailleerde informatie.

Standaard toebehoren

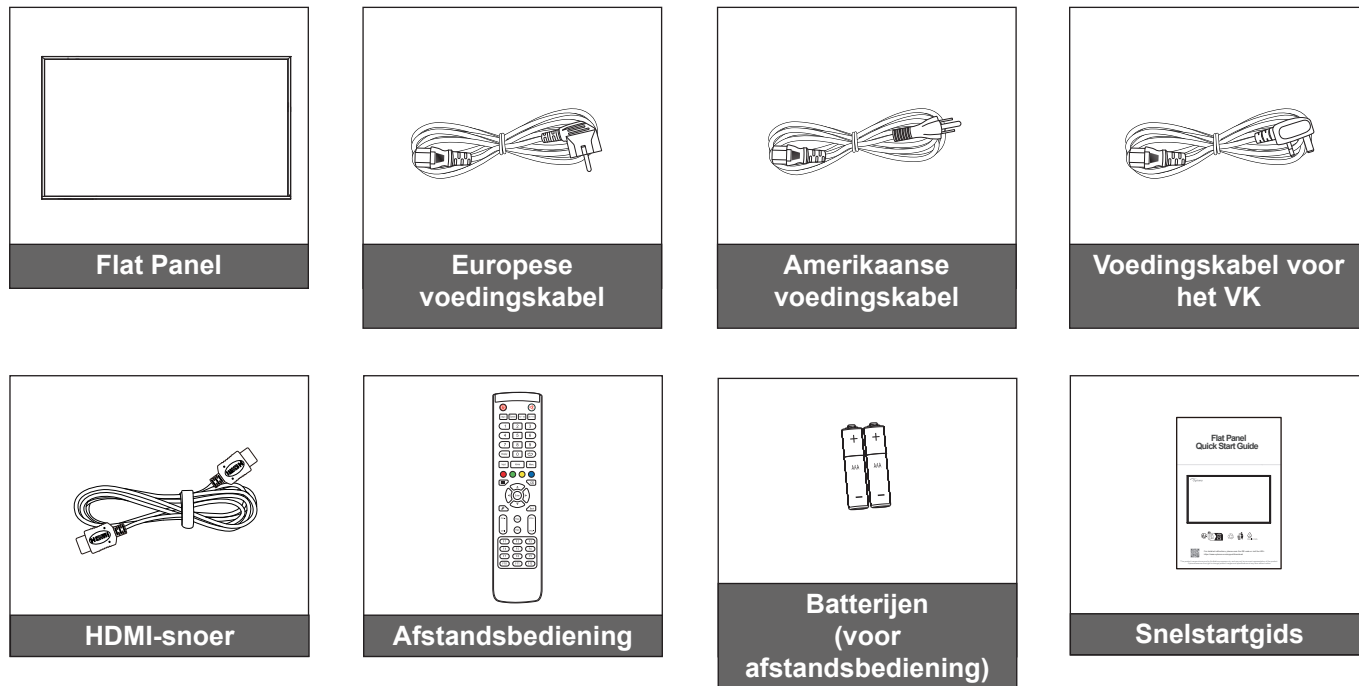

Opmerking: Ga voor garantie-informatie naar www.optoma.com.

INLEIDING

Optionele accessoires

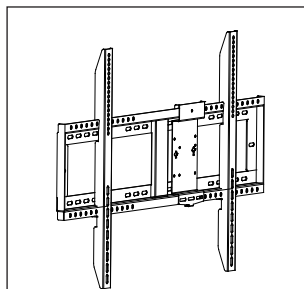

Wandmontage met
VESA-beugel
55 - 65 inch (WIB6560A)
75 - 98 inch (WIB9080A)

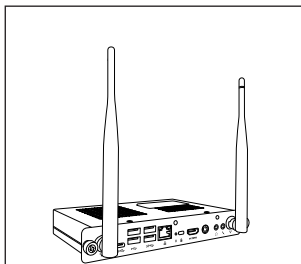

OPS slot-in pc

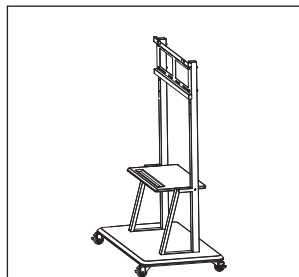

Montage standaard

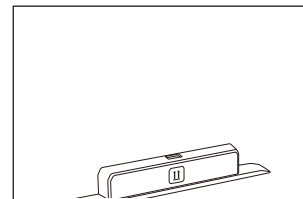

Wi-Fi dongle SI07B
(regio optioneel)

INLEIDING

Productoverzicht

Vooraanzicht



Nr.	Item
1.	LED-indicator
2.	Aan/uit-knop
3.	Menu-knop
4.	Invoer-knop

Nr.	Item
5.	Linker-knop (◀)
6.	Rechter-knop (▶)
7.	Knop Omlaag (▼) / Volume omlaag
8.	Knop Omhoog (▲) / Volume omhoog

Opmerking: Wanneer het OSD-menu wordt weergegeven, kunt u de **Invoer-knop** gebruiken als selectietoets.

INLEIDING

Achteraanzicht

55-inch scherm

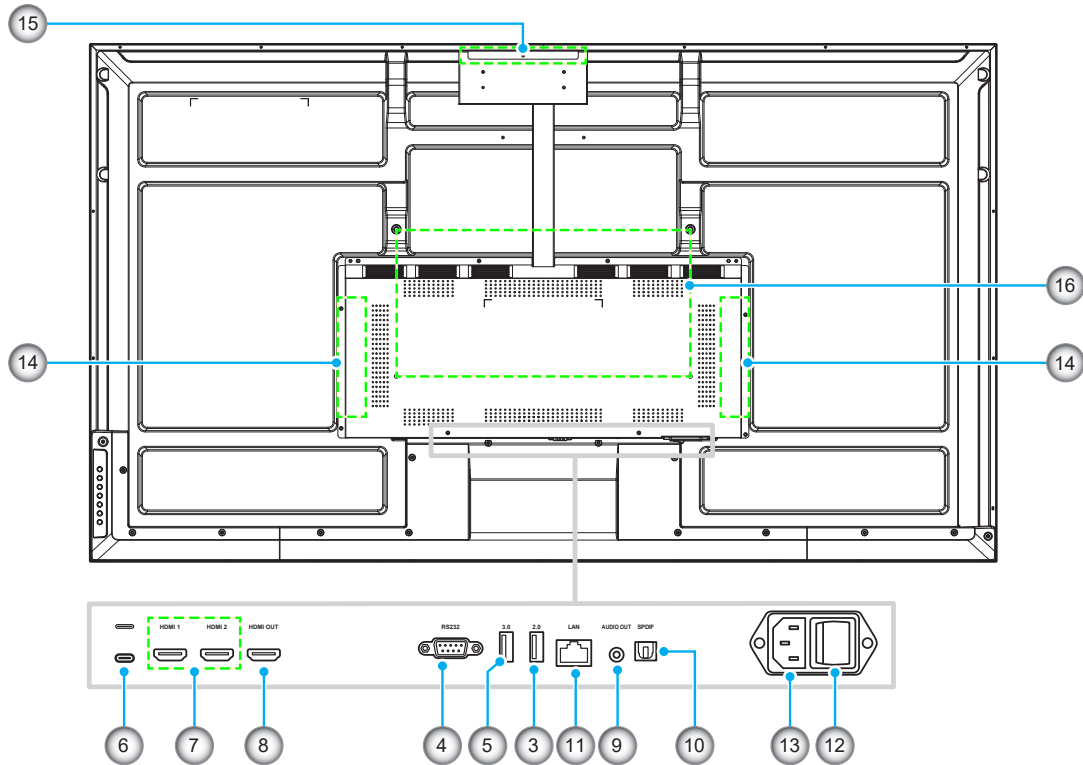

65-inch/75-inch/86-inch/98-inch scherm

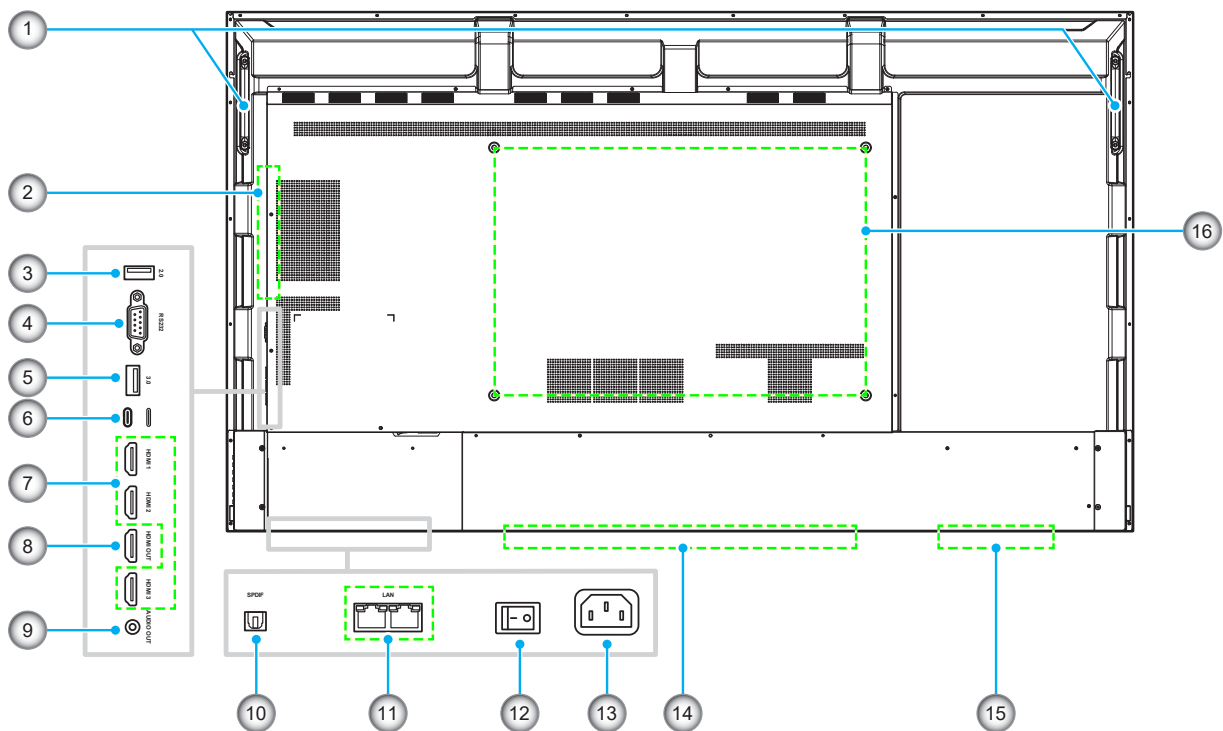

INLEIDING

Nr.	Item	Nr.	Item
1.	Handgrepen (x2)	9.	Audio uit-aansluiting
2.	OPS-sleuf	10.	SPDIF-poort
3.	USB 2.0-poort	11.	LAN-poort(en)
4.	RS232-poort	12.	Stroomschakelaar
5.	USB 3.0-poort	13.	AC-ingang 100-240 V-poort
6.	USB Type-C poort	14.	Luidsprekers (x2)
7.	HDMI-poorten	15.	Sleuf voor netwerkmodule
8.	HDMI 2.0-uitgang	16.	Montagegaten voor wandmontage

Opmerking:

- *De HDMI in-poorten ondersteunen CEC.*
- *USB type-C-poort ondersteunt DisplayPort 1.2 en voedingsstroom (65 W).*
- *Android en HDMI 3-poorten ondersteunen de HDMI-uitvoerfunctie niet.*

INLEIDING

Afstandsbediening

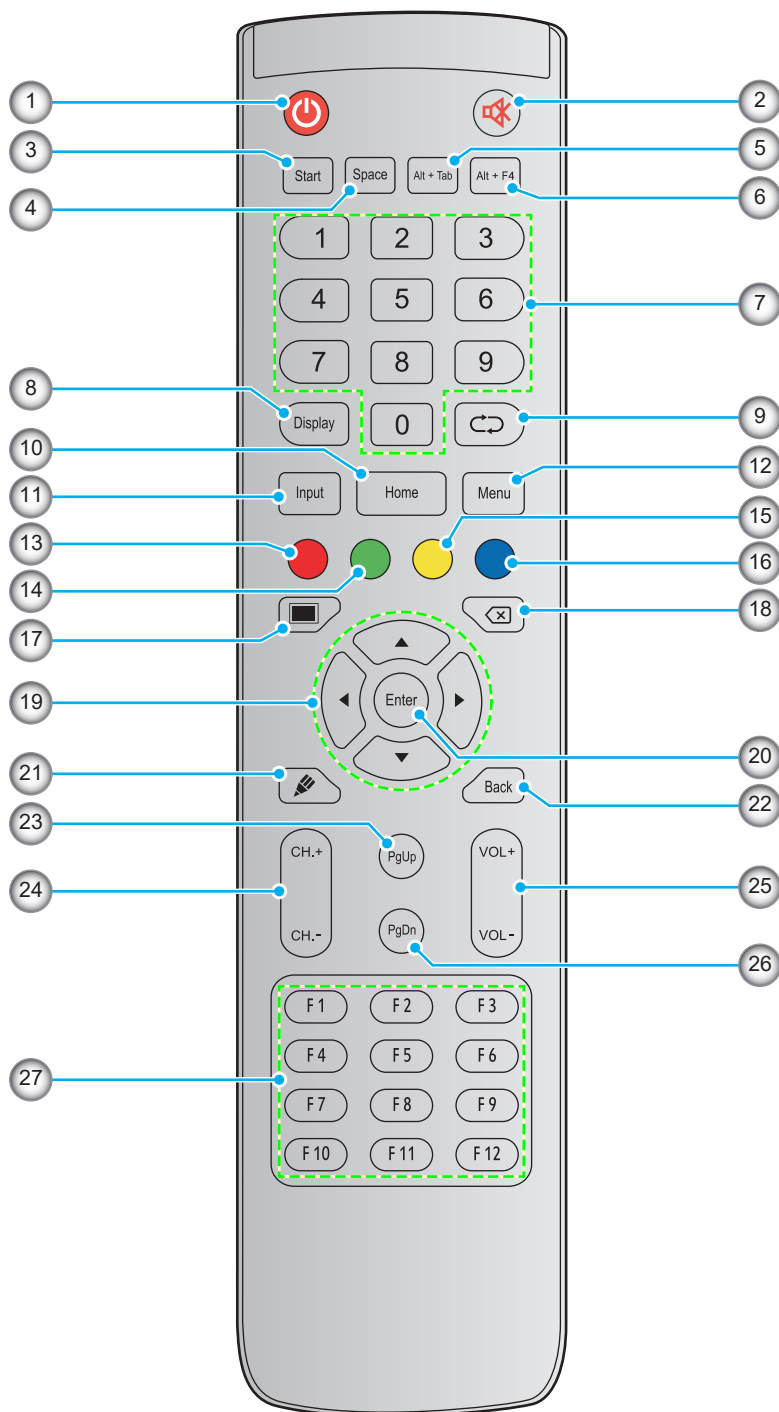

Nr.	Knop	Beschrijving
1.	Voeding (🔌)	Het scherm in-/uitschakelen.
2.	Dempen (🔇)	Het geluid tijdelijk uitschakelen.
3.	Start	Voer dezelfde functie uit als de Windows -toets op een computertoetsenbord.
4.	Spatie	Voer dezelfde functie uit als de toets Spatie op een computertoetsenbord.

INLEIDING

Nr.	Knop	Beschrijving
5.	Alt+Tab	Voer dezelfde functie uit als de toetsen Alt en Tab op een computertoetsenbord. Door op beide toetsen te drukken, kunt u schakelen tussen alle open toepassingen (vensters).
6.	Alt+F4	Voer dezelfde functie uit als de toetsen Alt en F4 op een computertoetsenbord. Door op beide toetsen te drukken, kunt u het huidige venster sluiten.
7.	Numerieke toetsen	Numerieke invoertoetsen
8.	Weergave	De huidige invoerbron en informatie tonen.
9.	Herhalen (↺)	Recente apps weergeven.
10.	Home	Terugkeren naar het startscherm.
11.	Ingang	Tik op de ingangsbron.
12.	Menu	Het OSD-menu weergeven of verbergen.
13.	Rood (●)	Vergrendel of ontgrendel de aan/uit - knop (op het paneel).
14.	Groen (●)	Vergrendel of ontgrendel de aan/uit - knop (op het paneel).
15.	Geel (●)	Geen functie.
16.	Blauw (●)	Het scherm bevroren.
17.	Blanco (■)	Het scherm leeg maken.
18.	Backspace (⌫)	Voer dezelfde functie uit als de toets Backspace op een computertoetsenbord.
19.	Navigatietoetsen (▲▼◀▶)	Een item of optie selecteren.
20.	Enter	De selectie bevestigen.
21.	Creative Board (✎)	Start de app Creative Board .
22.	Terug	Terugkeren naar het vorige scherm.
23.	PgUp	Voer dezelfde functie uit als de toets PgUp op een computertoetsenbord.
24.	Kanaaltoetsen	Geen functie.
25.	Volumetoetsen	Pas het volumeniveau aan.
26.	PgDn	Voer dezelfde functie uit als de toets PgDn op een computertoetsenbord.
27.	Functietoetsen (F1 ~ F12)	Voer dezelfde functie uit als de functietoetsen F1 ~ F12 op een computertoetsenbord.

Opmerking: Als de pc-module niet in de OPS-sleuf is geïnstalleerd, hebben alle computertoetsen geen functie

CONFIGURATIE EN INSTALLATIE

Wandmontage

Gebruik alleen een door Optoma goedgekeurde wandmontageset (afzonderlijk verkrijgbaar). De set bevat de volgende onderdelen:

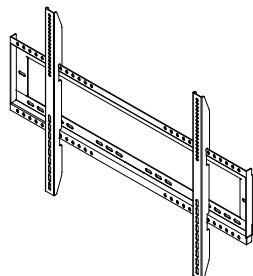

Schroef **A** (x4)

Opmerking:

- Met de WIB6560A worden twee pakketten voor schroef **A** meegeleverd. M6-schroeven voor N3551K- en M8-schroeven voor N3651K.
- Met WIB9080A slechts één pakket voor schroef **A**. M8-schroeven voor N3751K, N3861K en N3981K.



Dubbele montagebeugels en wandmontage

Schroef **B** (x8)



Schroef **C** (x2)



Anker (x8)



Sluistring (x8)

CONFIGURATIE EN INSTALLATIE

Specificaties wandmontage

Modelnaam	VESA-raster	Schroeftype & -lengte
55-inch	400 x 200 mm	M6*12L
65-inch	600 x 400 mm	M8*25L
75-inch	800 x 400 mm	M8*25L
86-inch	800 x 600 mm	M8*25L
98-inch	800 x 600 mm	M8*25L

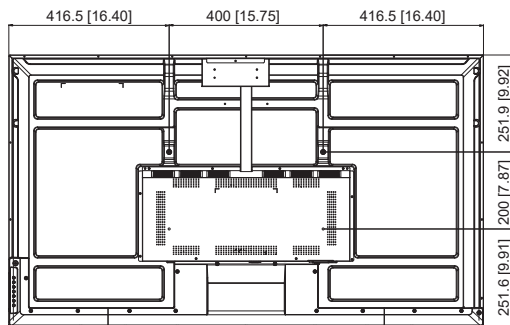

55-inch

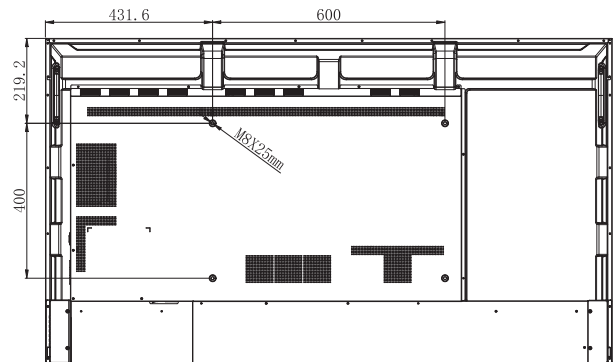

65-inch

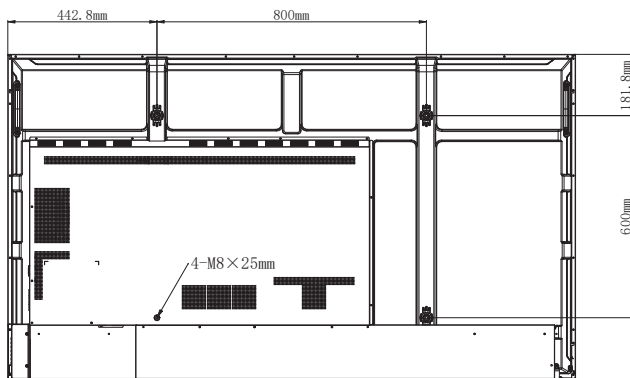

75-inch

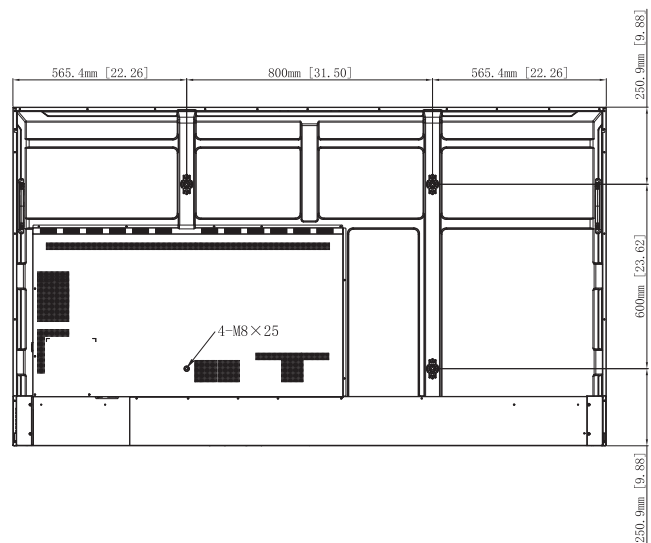

86-inch

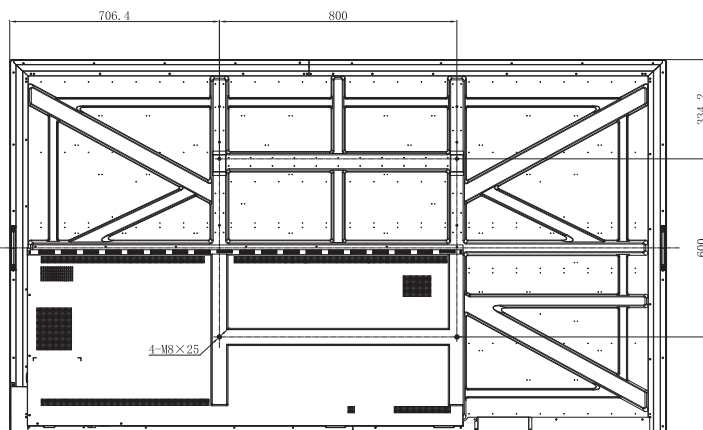

98-inch

CONFIGURATIE EN INSTALLATIE

Voer de volgende stappen uit om het scherm aan de muur te bevestigen:

1. Breng de dubbele bevestigingssteunen aan de achterkant van het scherm aan. Zet vervolgens de beugels vast met vier schroeven (A).

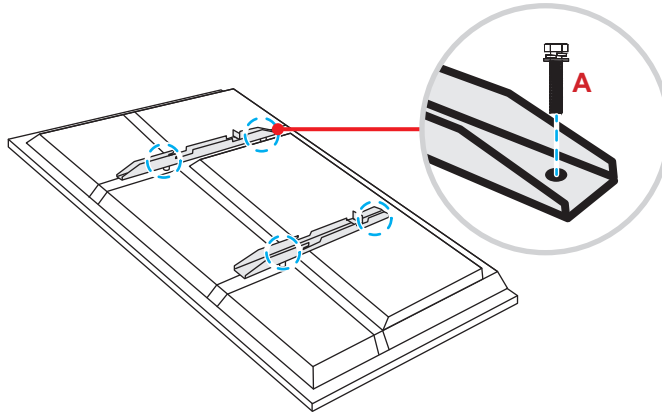

2. Boor acht kleine gaten op de montageplaats en steek de ankers in de gaten.

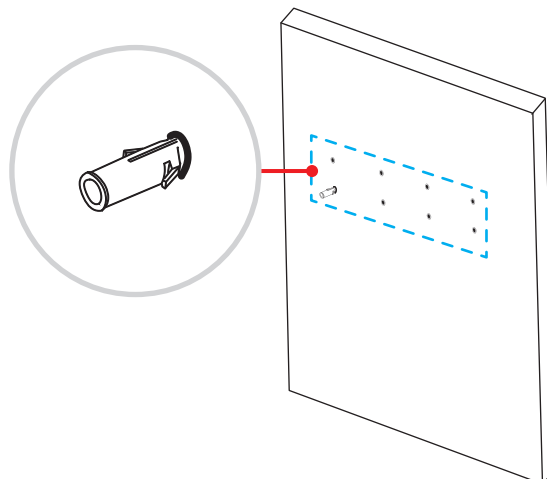

3. Plaats de wandmontage aan de wand en maak deze vervolgens vast met de acht schroeven (B) door de sluitringen in de geïnstalleerde ankers aan de muur.

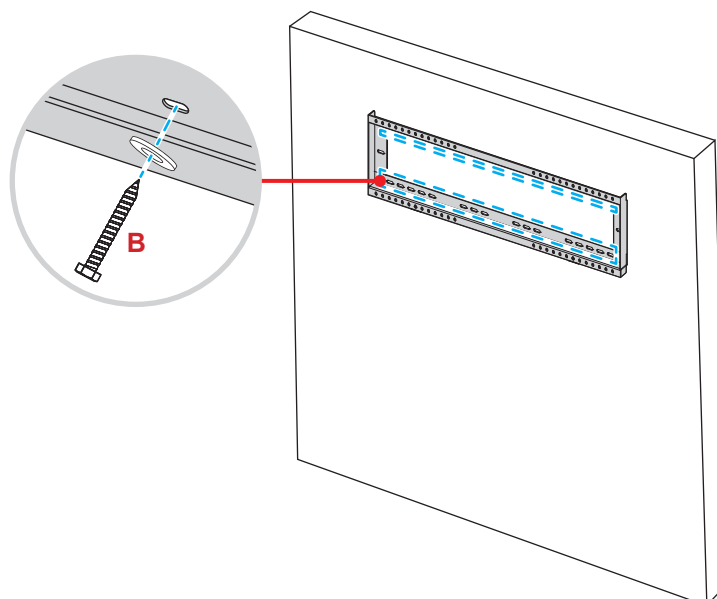

CONFIGURATIE EN INSTALLATIE

4. Lijn de dubbele montagebeugels uit met een haak ze aan de wandmontage.

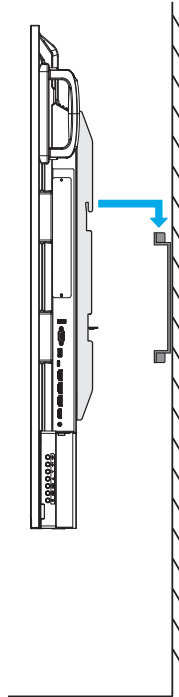

5. Verzekeren de dubbele montagebeugels en de wandmontage met twee schroeven (C).

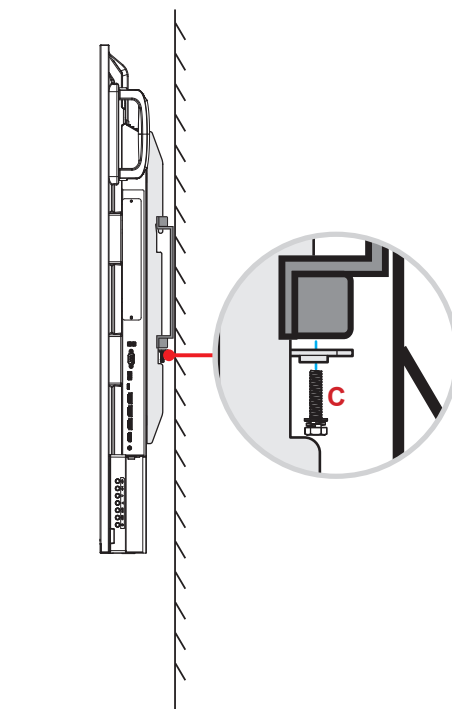

Opmerking:

- *Maximale laadcapaciteit wandmontageset: 160 kg*
- *De wandmontage moet worden geïnstalleerd in de betonnen wand om te zorgen voor een stevige installatie. Als geen betonnen wand beschikbaar is, wordt aanbevolen om in plaats daarvan een standaard te installeren. Raadpleeg pagina 19.*
- *De schroeven moeten stevig worden vastgedraaid. Draai de schroeven echter niet te strak vast om schade aan de montagebeugels, wandmontage of scherm te voorkomen.*
- *De installatie mag alleen worden uitgevoerd door gekwalificeerde technici. Onjuiste montage kan ertoe leiden dat het scherm valt of defect raakt.*
- *Wanneer schade wordt veroorzaakt door een onjuiste installatie, wordt de garantie ongeldig.*

CONFIGURATIE EN INSTALLATIE

Standaardmontage (optioneel)

De standaardmontageset bevat de volgende items:

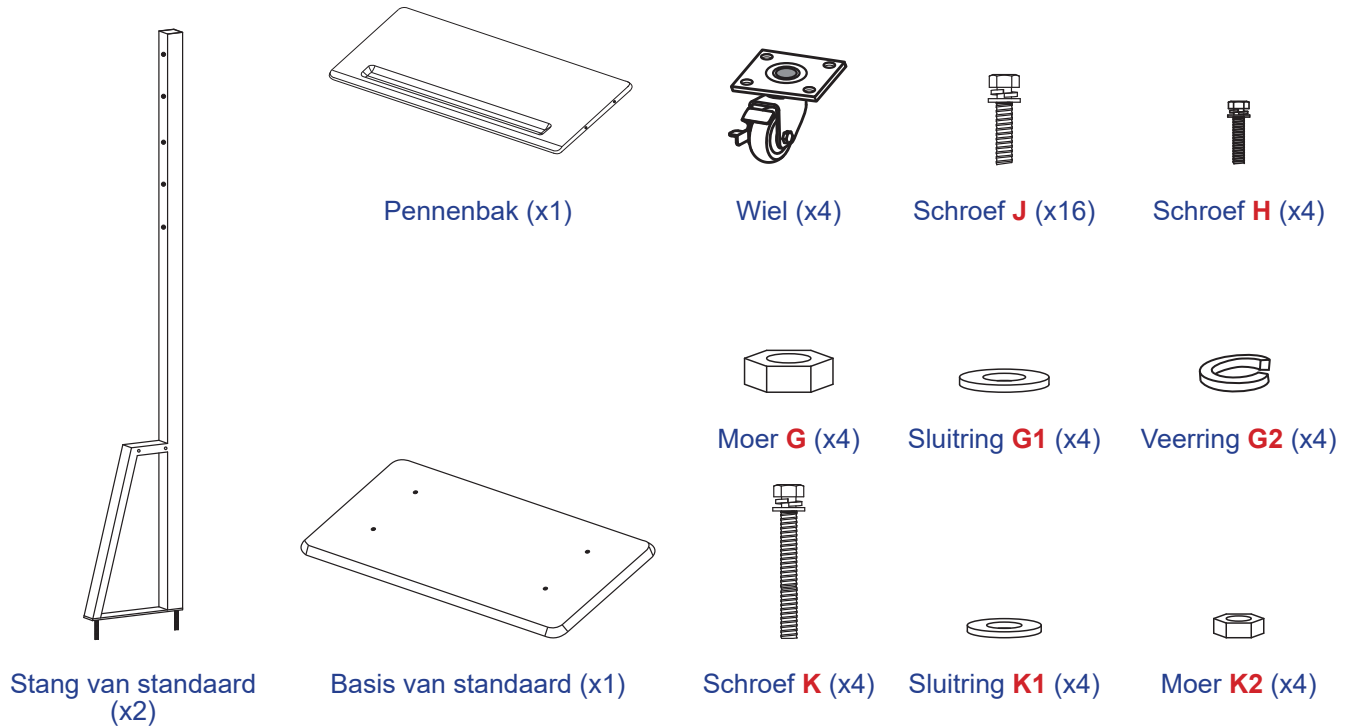

Voer de volgende stappen uit om het scherm op de standaard te monteren:

1. Breng de dubbele bevestigingssteunen aan de achterkant van het scherm aan. Zet vervolgens de beugels vast met vier schroeven (A).

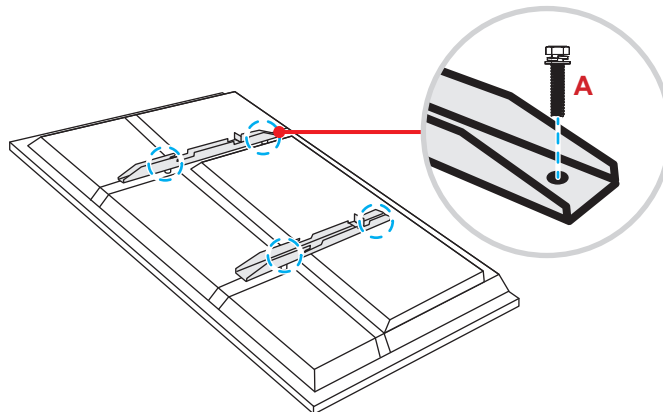

Opmerking:

- Dubbele montagebeugels, wandmontage en schroeven (A) zijn inbegrepen in de wandmontageset. Raadpleeg "Wandmontage" op pagina 15.
- Installatie in staande modus ondersteunt alleen 90 graden rechtsom (aan/uit-LED omlaag).

CONFIGURATIE EN INSTALLATIE

2. Draai de basis van de standaard om zodat u de schroefgaten voor het wiel kunt zien. Installeer dan het wiel op de sleuf en maak deze vast met vier schroeven (**J**).
Herhaal dezelfde procedure voor het installeren van de resterende drie wielen.

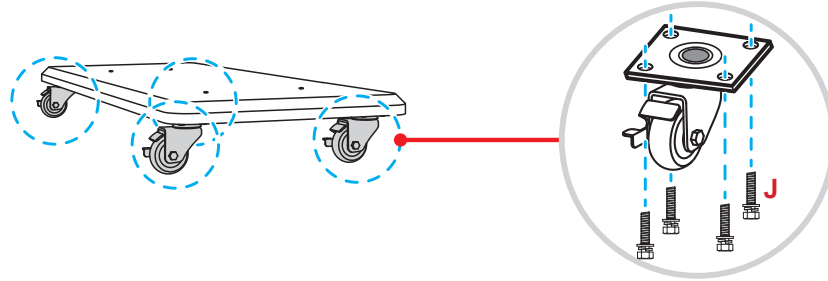

3. Plaats de basis van de standaard op een stabiel oppervlak en installeer dan de standstaaf op de sleuf en zet beide standoffs vast met twee moeren (**G**) door de sluitringen (**G2** en **G1**).
Herhaal dezelfde procedure voor het installeren van nog een standstaaf.

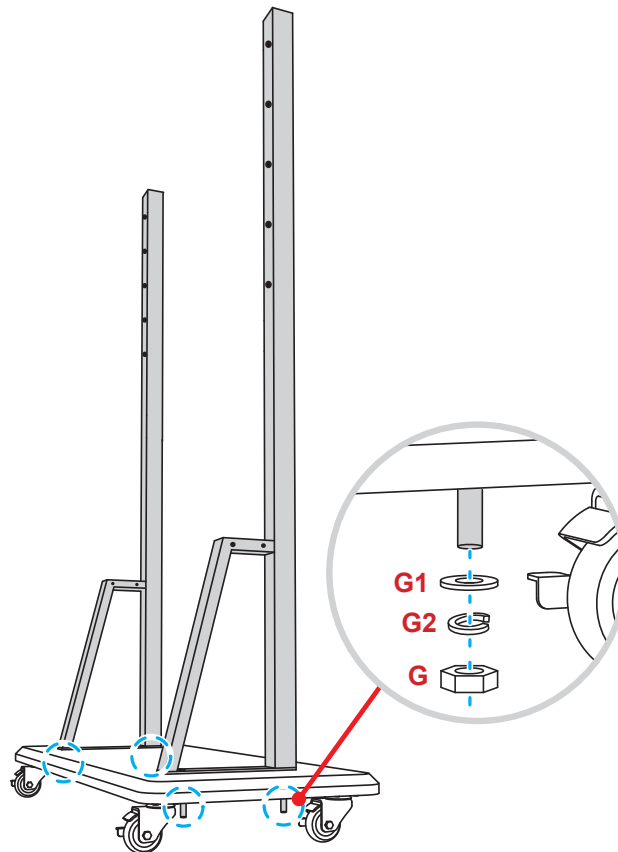

CONFIGURATIE EN INSTALLATIE

4. Lijn de penlade uit op de schroefgaten op het middelste gedeelte van de stangen. Maak de penlade vervolgens vast met vier schroeven (H).

5. Installeer de wandmontage op het bovenste gedeelte van de stangen en stop dan de schroeven (K) door de schroefopeningen vanaf de achterzijde van de stangen.

*** Let op:**

- a) Monteer voor een veilig gebruik en om gevaar van omvallen te voorkomen niet op het hoogste punt van de ST01-standaard.
- b) Ga NIET onder de ST01-standaard staan wanneer u de montagehoogte aanpast.

6. Plaats de sluitringen (K1) en de moeren (K2) in de schroeven en haal dan de moeren (K2) aan om de wandmontage op zijn plaats vast te maken.

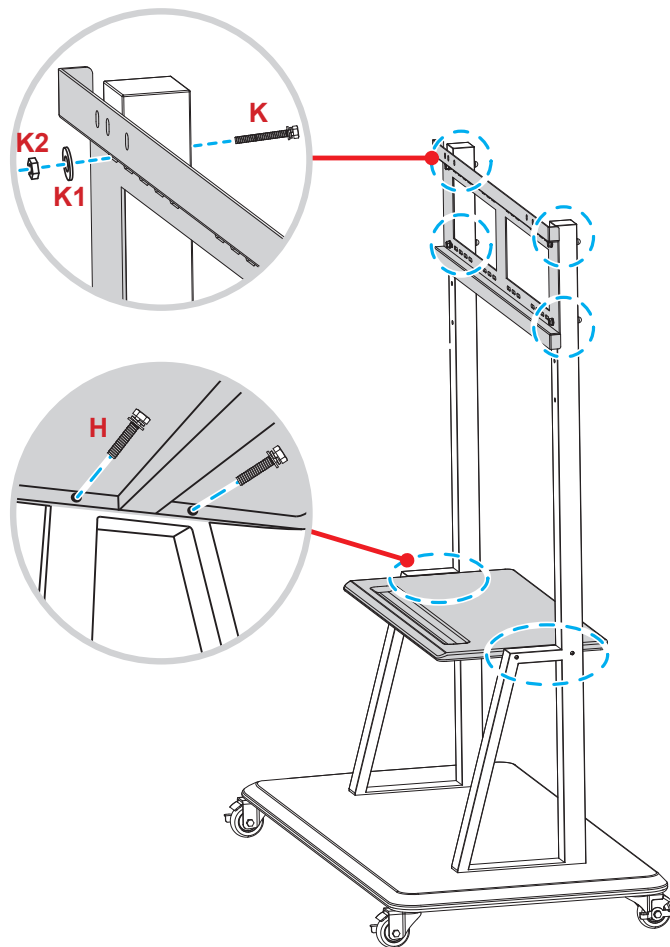

7. Lijn de dubbele montagebeugels uit met en haak ze aan de geïnstalleerde wandmontage op de stangen van de standaard.

*** Let op:**

Gebruik de ST01-standaard niet en plaats deze niet op een hellend oppervlak, omdat dit kan leiden tot rollen en/of letsel of letsel bij uzelf en anderen.

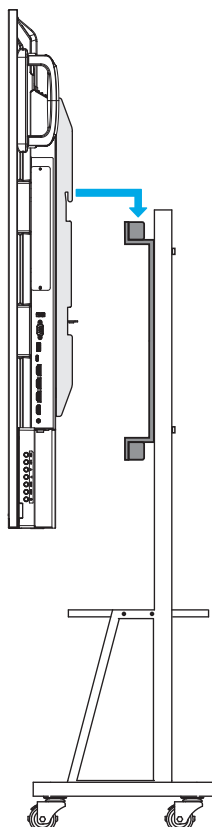

CONFIGURATIE EN INSTALLATIE

De afstandsbediening gebruiken

De batterijen van de afstandsbediening installeren/vervangen

Voor de afstandsbediening zijn twee (2x) AAA-batterijen meegeleverd.

BELANGRIJK! Vervang de batterijen alleen door hetzelfde of een equivalent type batterijen.

1. Verwijder het deksel van het batterijcompartiment.

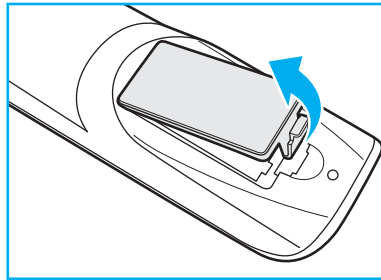

2. Plaats de twee batterijen met de juiste polariteit (+/-) als getoond in het batterijcompartiment.

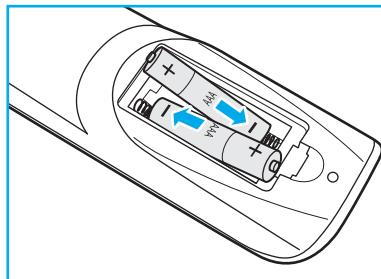

3. Plaats het deksel terug.

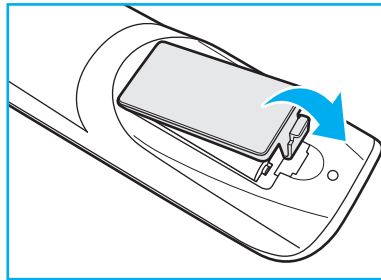

LET OP

Onjuist gebruik van batterijen kan chemische lekkage of een ontploffing veroorzaken. Volg de onderstaande aanwijzingen.

- Gebruik verschillende soorten batterijen niet door elkaar. Verschillende soorten batterijen hebben verschillende kenmerken.
- Gebruik geen oude en nieuwe batterijen door elkaar. Door elkaar gebruiken van oude en nieuwe batterijen kan de levensduur van nieuwe batterijen verkorten of chemische lekkage in oude batterijen veroorzaken.
- Verwijder de batterijen zodra ze leeg zijn. Chemicaliën die uit batterijen lekken en die in contact met de huid komen, kunnen uitslag veroorzaken. Als u lekkende chemicaliën aantreft, moet u dit grondig met een doek opvegen.
- De met dit product geleverde batterijen kunnen als gevolg van de opslagomstandigheden een kortere levensduur hebben.
- Verwijder de batterijen als u de afstandsbediening langere tijd niet zult gebruiken.
- Als u de batterij weggooit, moet u dit overeenkomstig de plaatselijke voorschriften doen.

CONFIGURATIE EN INSTALLATIE

Bedieningsbereik afstandsbediening

Zorg er bij gebruik van de afstandsbediening voor dat u deze binnen $\pm 30^\circ$ op de IR-ontvanger op het scherm richt. De afstand tussen de afstandsbediening en het IR-sensorvenster mag niet meer dan 8 meter bedragen.

- Zorg ervoor dat zich geen obstakels tussen de afstandsbediening en het IR-sensorvenster op het scherm bevinden die de infraroodstraal kunnen belemmeren.
- Zorg dat de IR-zender van de afstandsbediening niet wordt gehinderd door direct zonlicht of het licht van TL-lampen.
- Als de afstandsbediening zich in de buurt van fluorescentielampen van het invertertype bevindt, kan het zijn dat de afstandsbediening met tussenpozen werkt.
- Als de afstandsbediening en het display te dicht bij elkaar staan, werkt de afstandsbediening mogelijk niet goed.

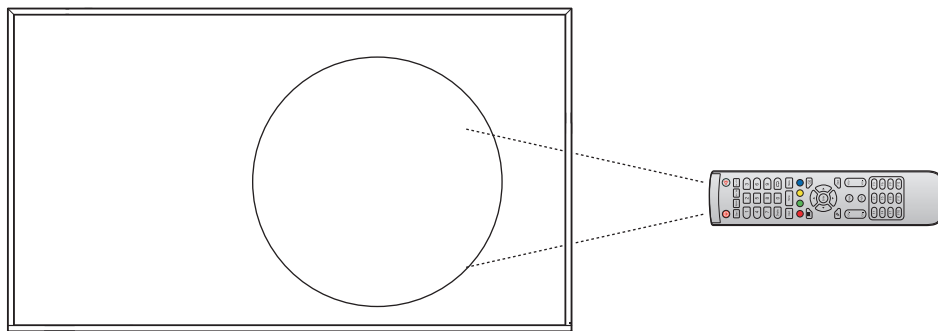

CONFIGURATIE EN INSTALLATIE

Aansluitingen

Aansluiten op stroom

1. Sluit het ene uiteinde van het netsnoer aan op de AC-in-aansluiting op het scherm.
2. Sluit het andere uiteinde van de voedingskabel aan op een stopcontact of een voeding.
3. Zet de **Stroom**schakelaar op AAN (I). Het scherm schakelt automatisch over naar de stand-bymodus.



Externe apparaten aansluiten

HDMI-ingang

- Sluit uw computer met een HDMI-kabel aan op het scherm.

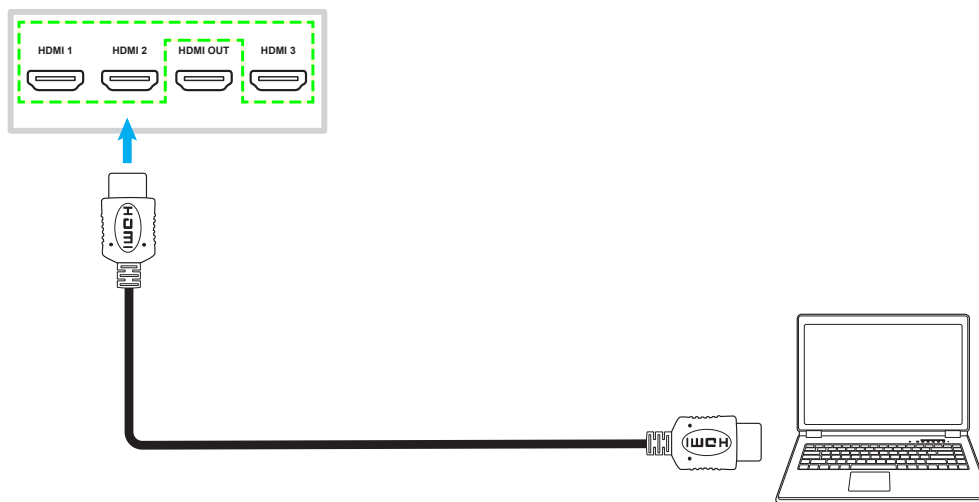

Opmerking: Het 55-inch scherm is slechts uitgerust met twee HDMI-poorten.

CONFIGURATIE EN INSTALLATIE

- Sluit uw videobron met een HDMI-kabel aan op het scherm.

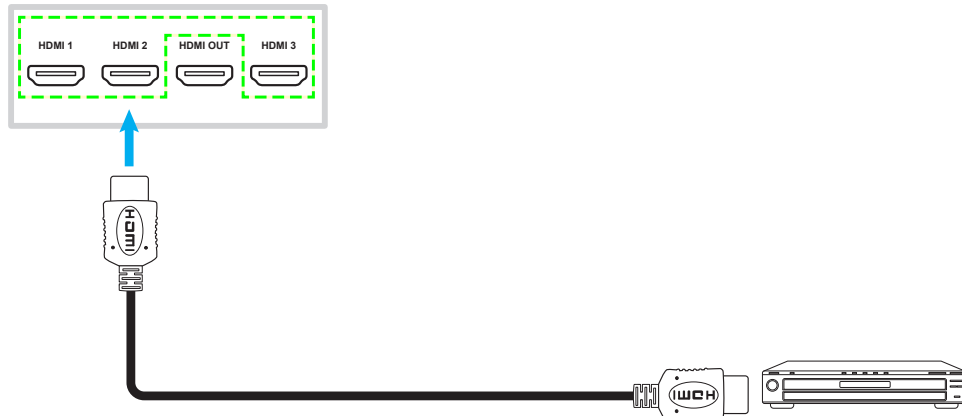

Opmerking: Het 55-inch scherm is slechts uitgerust met twee HDMI-poorten.

USB type-C verbinding

Sluit uw computer aan op het scherm met een USB-kabel van het type C.

Opmerking:

- *USB type-C kan worden gebruikt voor het verzenden van audio- en videosignalen.*
- *De USB type-C-poort ondersteunt ook de stroomvoorziening en geeft een vermogen van 65 W af.*

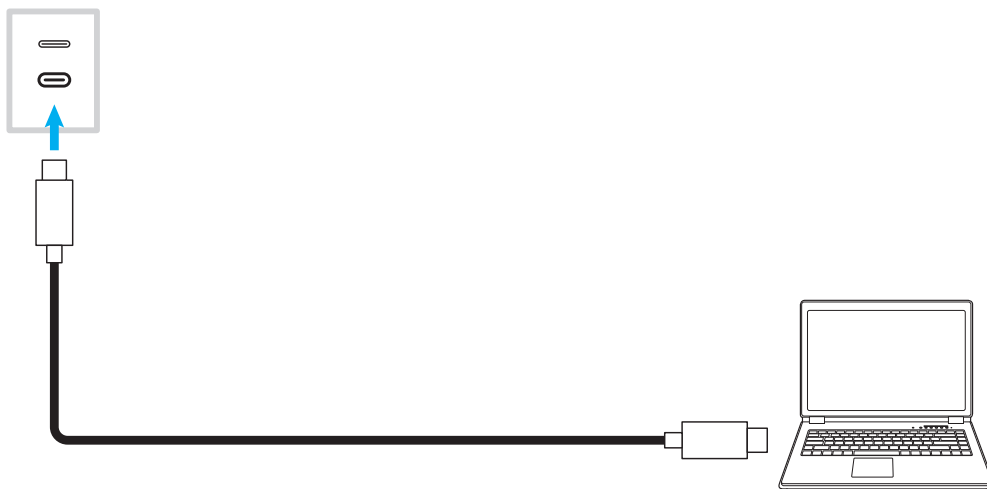

CONFIGURATIE EN INSTALLATIE

Audio-uitgang

Sluit uw externe luidsprekers aan op de Audio uit-aansluiting op het scherm.



SPDIF-verbinding

Sluit uw audioapparatuur aan op het scherm met een SPDIF-kabel.

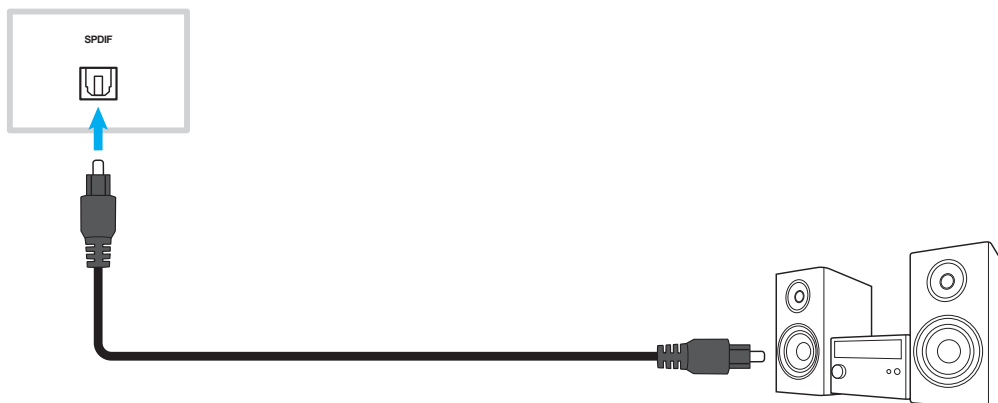

HDMI-uitgang

Sluit de projector aan op de HDMI uit-poort op het scherm.

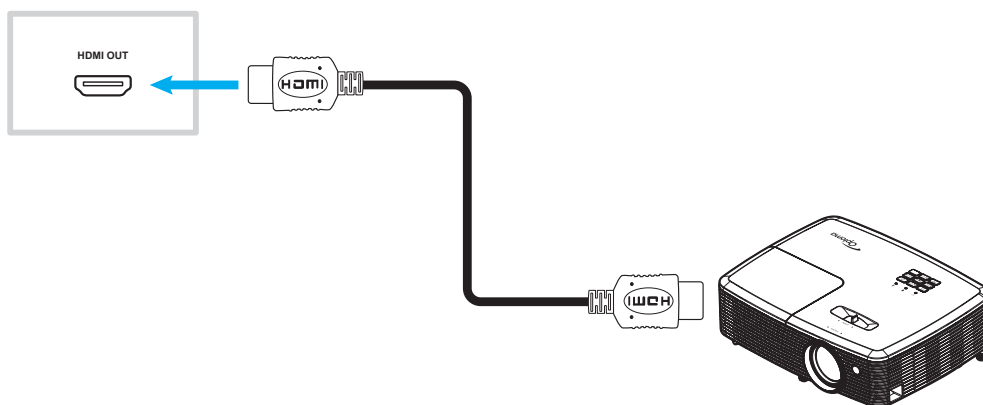

CONFIGURATIE EN INSTALLATIE

USB-verbinding

Sluit uw USB-randapparaat met een USB-kabel aan op het scherm.

Opmerking: Voor de aansluiting van het USB-flashstation, sluit u deze gewoon aan op een van de beschikbare USB-poorten.

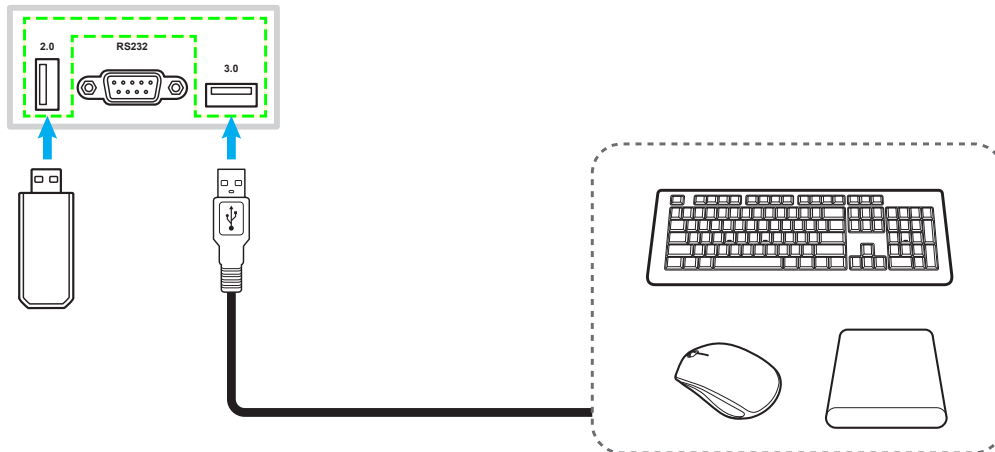

RS232-verbinding

Sluit de computer met een RS232-kabel aan op het scherm.

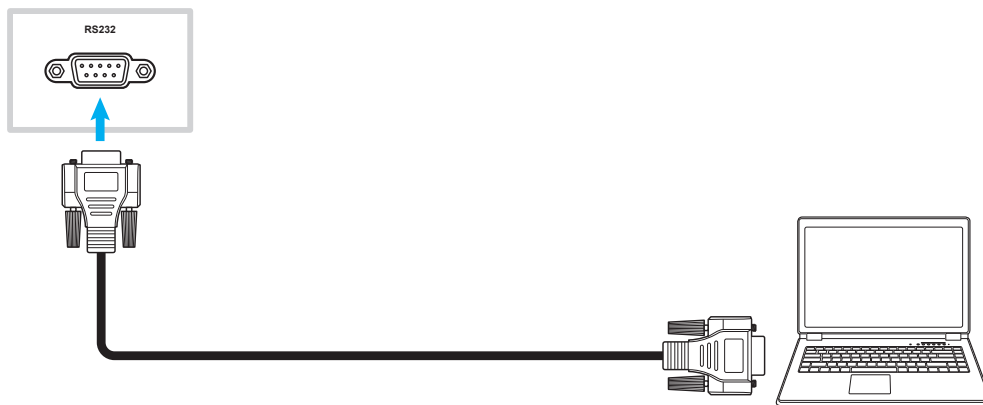

CONFIGURATIE EN INSTALLATIE

Bekabelde netwerkverbinding

Voor een bekabelde netwerkverbinding sluit u uw router met een Ethernet-kabel aan op het scherm.

Opmerking: Als u verbinding wilt maken met een extern netwerk, gebruikt u de internetpoort of als u verbinding wilt maken met een lokaal netwerk, gebruikt u de LAN-poort.

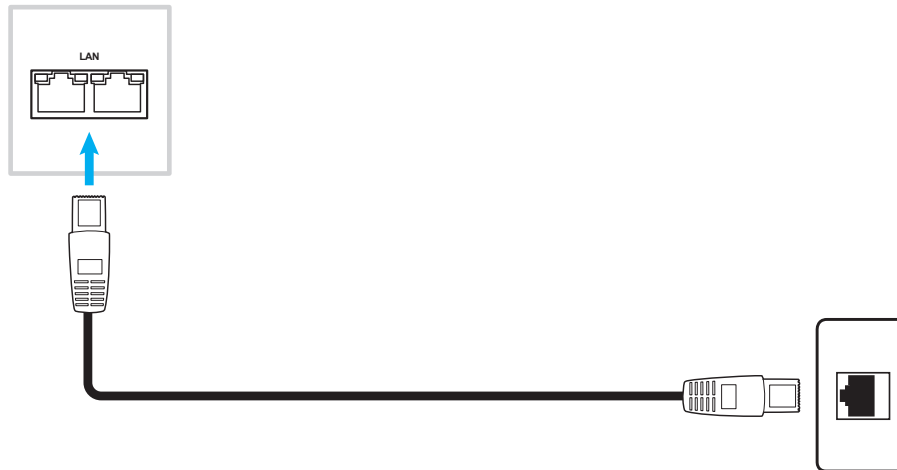

Opmerking:

- Raadpleeg “De netwerkinstellingen configureren” op pagina 48 voor het configureren van de netwerkinstellingen.
- Het 55-inch scherm is slechts uitgerust met één LAN-poort.

CONFIGURATIE EN INSTALLATIE

WiFi-verbinding (optioneel)

Voor een Wi-Fi-verbinding moet u eerst een Wi-Fi-dongle in de Wi-Fi-sleuf installeren. Deze apparaten kunnen draadloze signalen ontvangen in gebieden waar Wi-Fi-netwerken beschikbaar zijn.

Opmerking:

- Voor 55-inch schermen bevindt de Wi-Fi-sleuf zich bovenop het scherm.
- Voor een scherm van 65 inch/75 inch/86 inch/98 inch bevindt de Wi-Fi-sleuf zich aan de onderkant van het scherm.

Voer de volgende stappen uit om de wifi-dongle te installeren:

1. Verwijder twee (2) schroeven uit de beugel van de wifi-sleuf.
2. Verwijder de beugel van de wifi-sleuf.

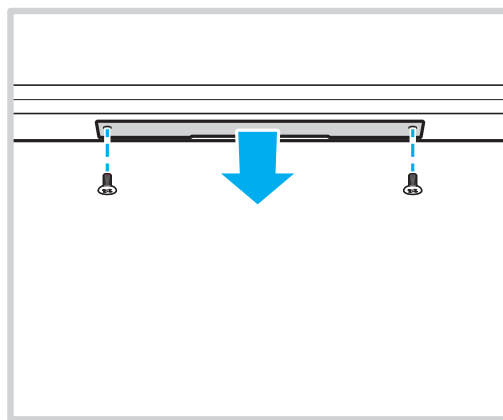

3. Plaats de Wi-Fi-dongle in de Wi-Fi-sleuf op het scherm.

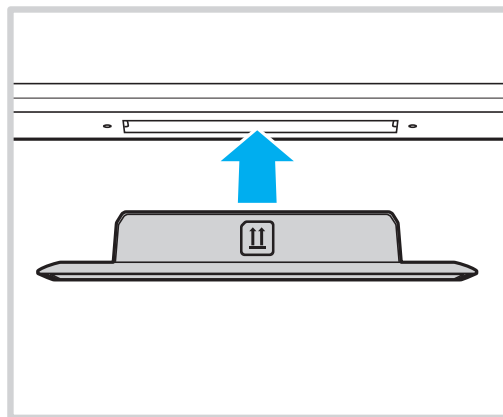

Opmerking: Raadpleeg “De netwerkinstellingen configureren” op pagina 48 voor het configureren van de wifi-instellingen.

HET SCHERM GEBRUIKEN

In-/uitschakelen

Ingeschakeld

Opmerking: Nadat de voedingskabel correct is aangesloten, moet u ervoor zorgen dat de **voedingsschakelaar** op AAN staat (I).



Druk op de **aan/uit**-knop om het scherm in te schakelen. Het LED-indicatielampje licht blauw op, waarmee wordt aangegeven dat het klaar is voor gebruik.

Opmerking: U kunt ook op knop  op de afstandsbediening drukken om het scherm in te schakelen.

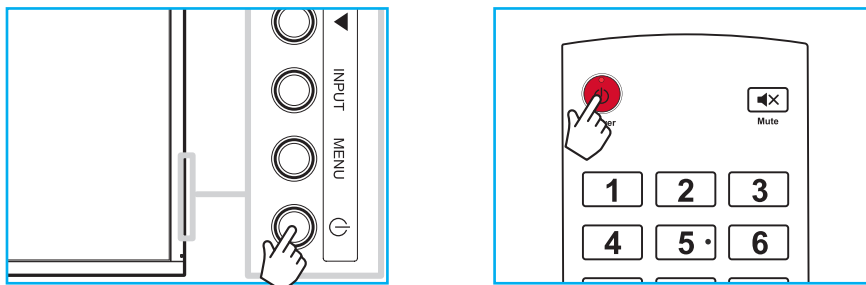

Uitschakelen

Houd de **aan/uit**-knop 3 seconden ingedrukt om het scherm uit te schakelen. Druk op **OK** wanneer u wordt gevraagd om de functie onmiddellijk uit te schakelen of wacht 10 seconden totdat het scherm automatisch wordt uitgeschakeld.

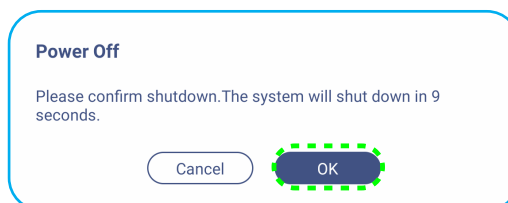

Wanneer het LED-indicatielampje rood wordt, betekent dit dat het scherm in de stand-bymodus is gezet.

Opmerking:

- U kunt ook op knop  op de afstandsbediening drukken om het scherm uit te schakelen.
- Het scherm verbruikt nog steeds stroom wanneer het in de stand-bymodus staat. Het wordt sterk aanbevolen om de voedingskabel uit het stopcontact te trekken als het scherm een langere tijdsperiode niet wordt gebruikt.

HET SCHERM GEBRUIKEN

Installatiewizard

De installatiewizard verschijnt op het scherm wanneer u dit voor de eerste keer gebruikt.

1. Tik op de taal voor het OSD-menu. Klik op **Volgende** om door te gaan.

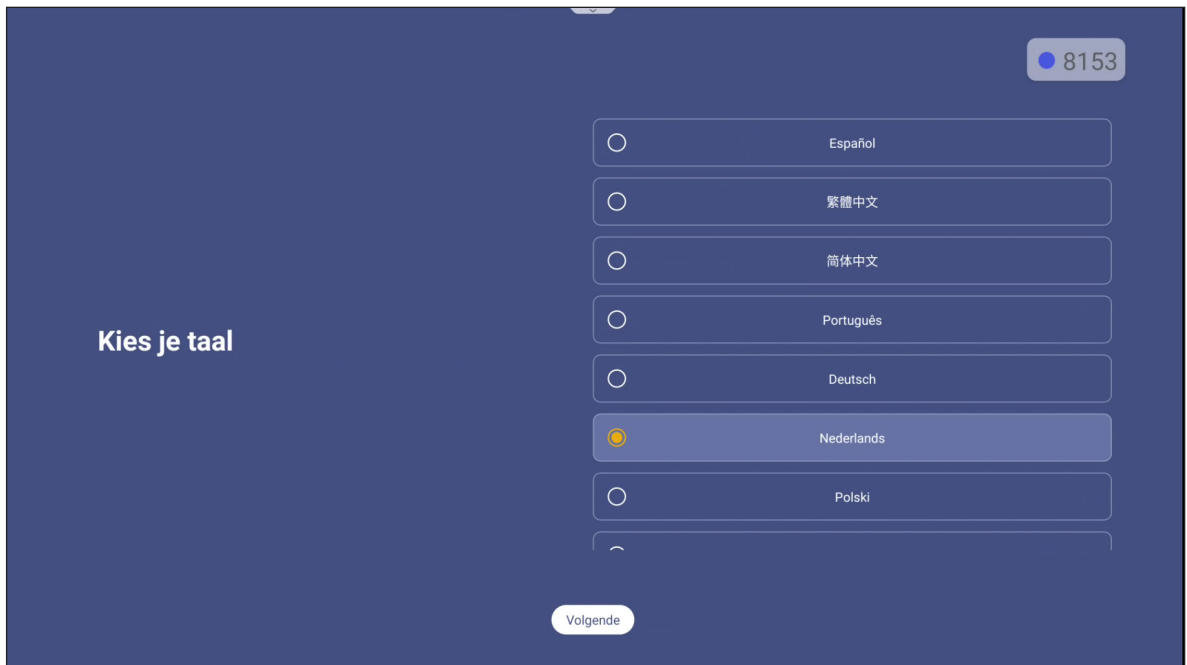

2. Als u uw scherm draadloos wilt verbinden met internet, selecteert u een van de beschikbare netwerken en tikt u op **Verbinden**. Tik op anders **Overslaan**.

BELANGRIJK!

- *Om verbinding te maken met een draadloos netwerk, moet u ervoor zorgen dat de wifi-dongle goed is aangesloten in de sleuf van de wifi-dongle. Raadpleeg pagina 29.*
- *Als u verbinding maakt met een beveiligd netwerk, moet u het wachtwoord invoeren wanneer u voor de eerste maal een verbinding tot stand brengt.*

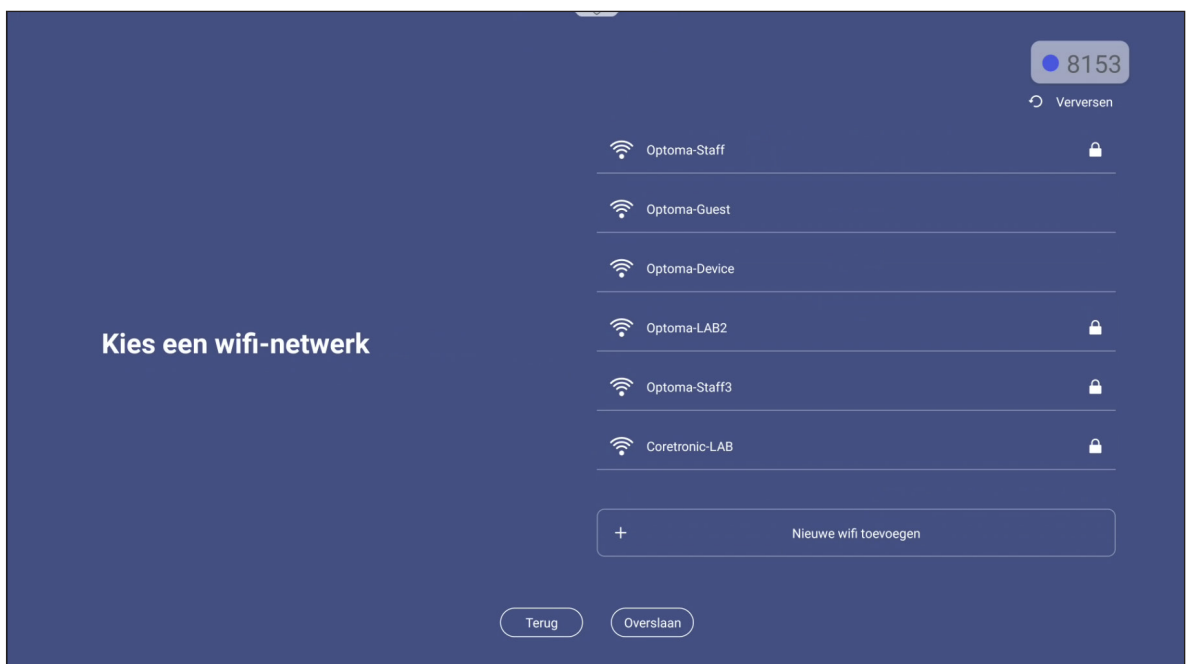

HET SCHERM GEBRUIKEN

3. Configureer de datum- en tijdgerelateerde instellingen. Klik op **Volgende** om door te gaan.

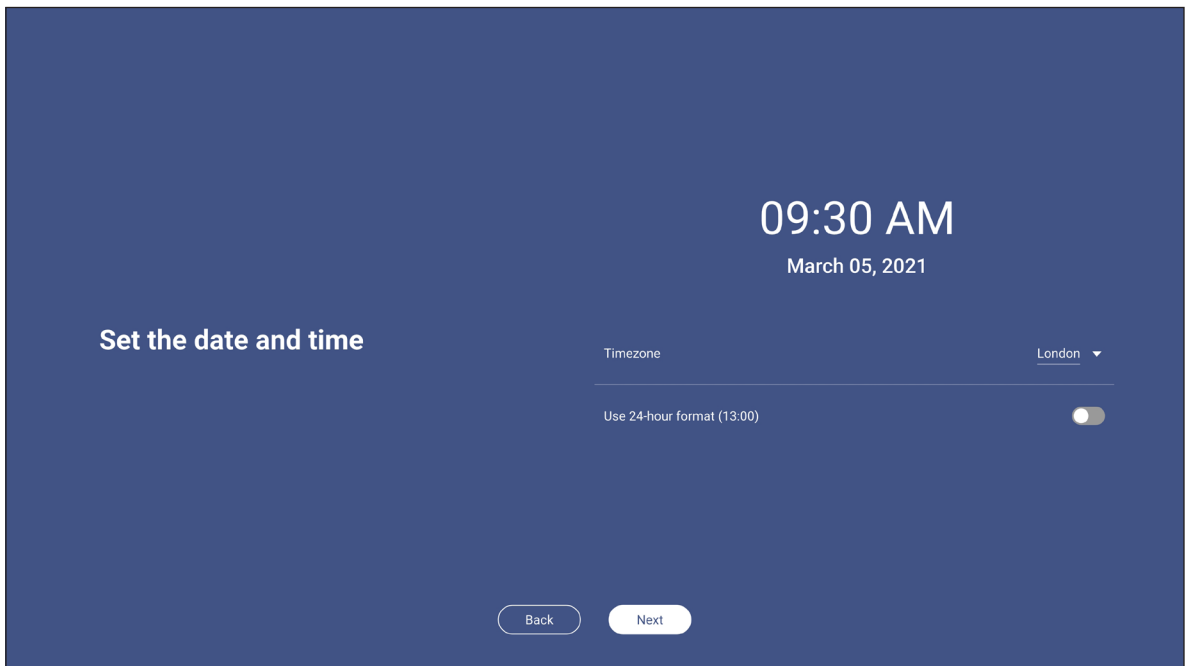

4. Lees de wettelijke beleidslijnen van Optoma, inclusief Algemene gebruiksvoorwaarden, Privacybeleid, Cookiebeleid en Open Source. Schakel het keuzerondje **Ik ga akkoord met de voorwaarden, het privacybeleid, het cookiebeleid en Open Source** in en klik vervolgens op **Volgende** om de installatie te voltooien. Het scherm is nu klaar voor gebruik.

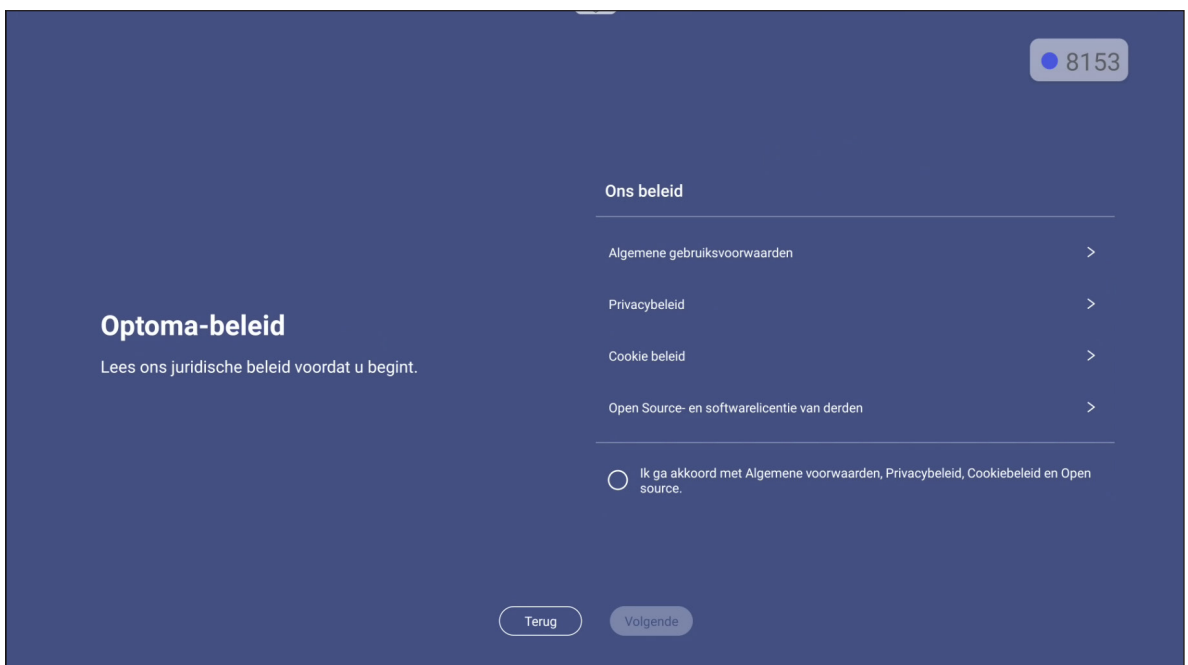

BEDIENING

Overzicht startscherm

Het startscherm wordt weergegeven elke keer dat u het scherm start.

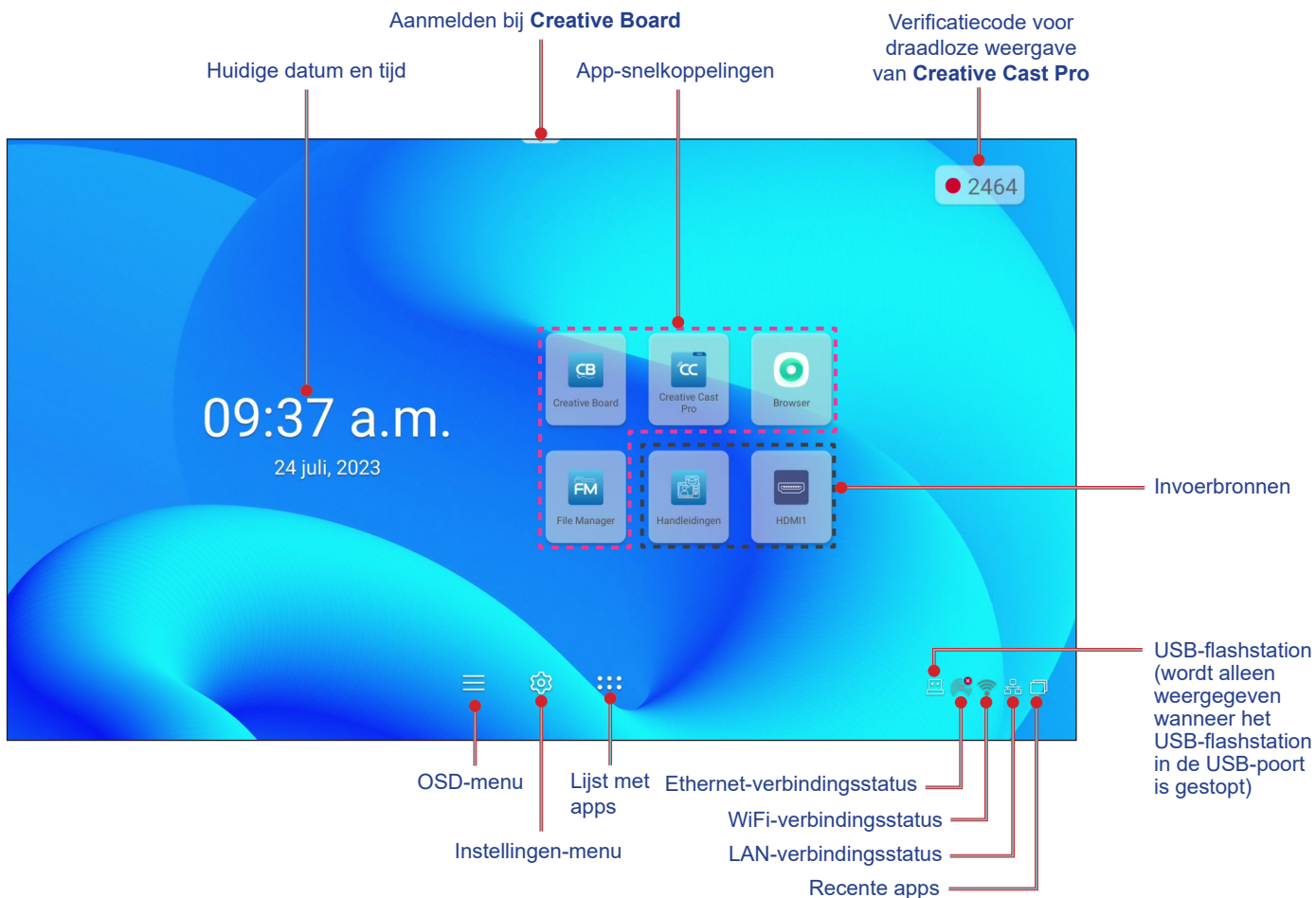

Als u door het startscherm wilt navigeren, drukt u op de knop ▲, ▼, ◀, of ▶ om een optie te selecteren en drukt u op de knop **Enter** om te bevestigen.

Opmerking:

- *Tenzij anders aangegeven, worden in dit gedeelte de bewerkingen beschreven die met de afstandsbediening worden uitgevoerd.*
- *U kunt het scherm ook met het bedieningspaneel of de afstandsbediening bedienen.*

BEDIENING

Recente taken weergeven

Tik op  om alle geopende apps weer te geven en te beheren.

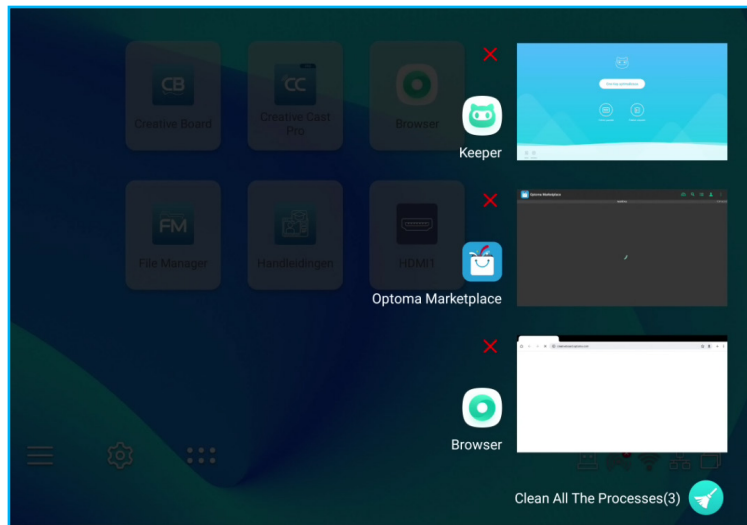

- Om de app te openen, selecteert u de app en drukt u op de knop **Enter**.
- Als u de app wilt sluiten, selecteert u **X** en drukt u op de knop **Enter**.
- Als u de lijst wilt wissen, selecteert u **Alle processen reinigen**  en drukt u op de knop **Enter**.

BEDIENING

OSD-menu

Om het OSD-menu te openen en de instellingen te configureren, kunt u de afstandsbediening of het bedieningsscherm gebruiken.

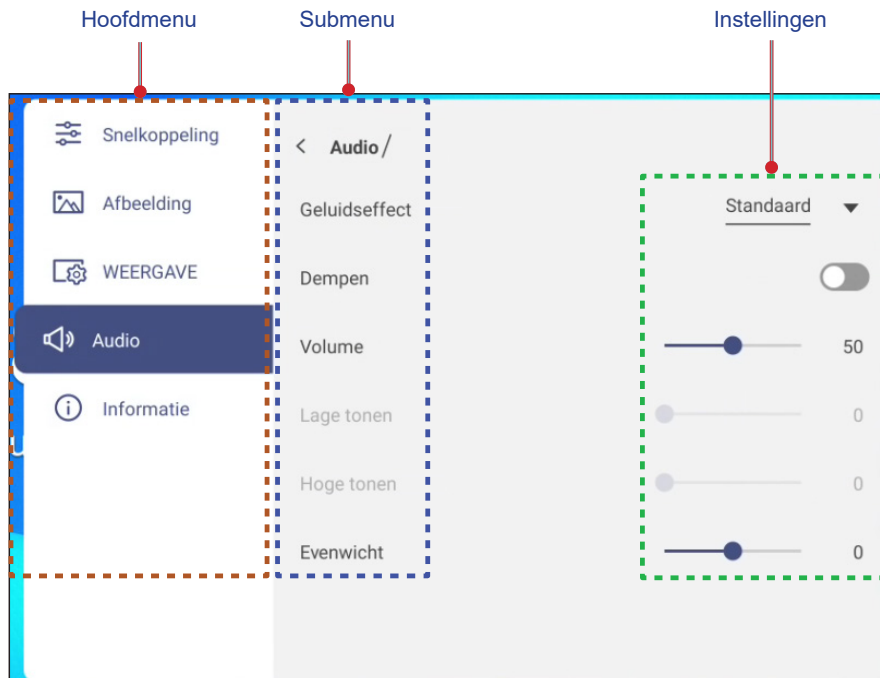

Werking/Actie	De afstandsbediening gebruiken	Het bedieningsscherm gebruiken
Opent het OSD-menu	Druk op de knop Menu of Input	Druk op de knop MENU of INPUT
Tik op een item	Druk op de knop ▲ of ▼	Druk op de knop ▲ of ▼
Open het submenu	Druk op de knop ►	Druk op de knop ►
Pas de instelling aan	Druk op de knop ◀ of ▶	Druk op de knop ◀ of ▶
Bevestig de selectie	Druk op de knop Enter	Druk op de knop INPUT
Ga naar het vorige item	Druk op de knop Terug , ◀ of Menu	Druk op de knop ◀ of MENU
Sluit het OSD-menu	Druk op de knop Menu	Druk op de knop MENU

Opmerking: De geselecteerde menuoptie wordt met een **oranje** rechthoek gemarkeerd.

BEDIENING

Snelkoppeling

Het Snelkoppeling  is het eerste OSD-menu. Voer de volgende stappen uit:

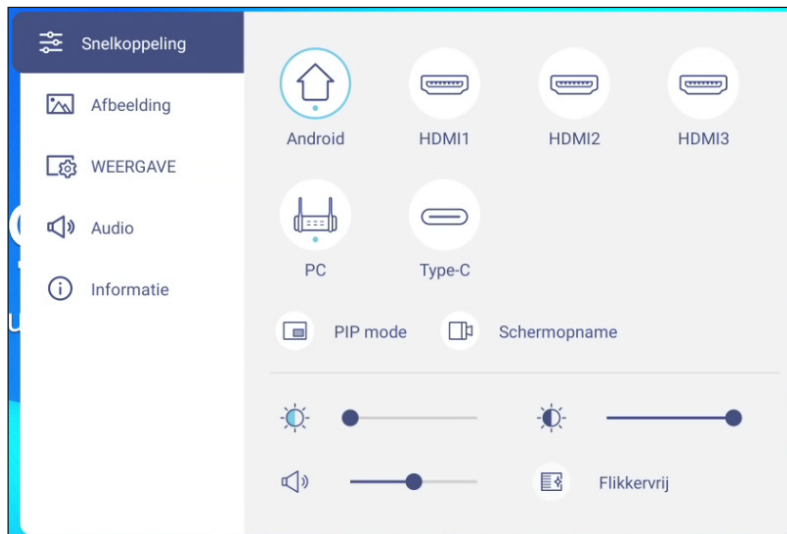

- Tik op de ingangsbron. De invoerbronnen die beschikbaar zijn, worden gemarkeerd met het DOT • -symbool.

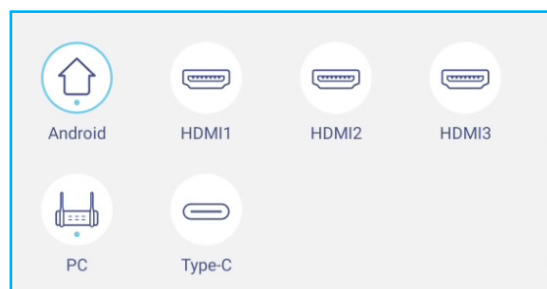

Opmerking:

- Raadpleeg de sectie "Aansluitingen" voor meer informatie over verbinding maken met externe apparaten.
- De OPS-optie is alleen beschikbaar als de pc-module correct is geïnstalleerd in de OPS-sleuf van het scherm.

BEDIENING



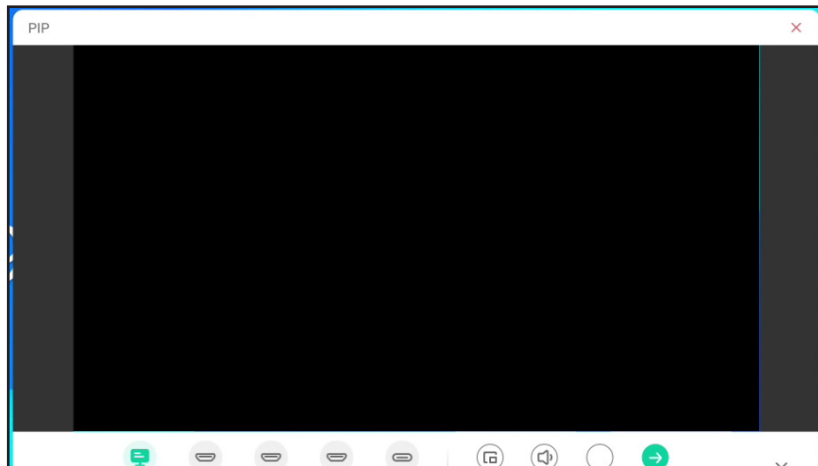

- Tik op de **PIP-modus** om twee bronnen tegelijkertijd op het scherm weer te geven.

Opmerking:

- *Controleer voordat u de PIP-modus selecteert of de andere bron al is aangesloten op de scherm.*
- *De PIP-modus kan alleen worden gebruikt met een Android-bron.*



Selecteer een van de volgende opties:

- **Bronnen** om de tweede bron te selecteren die u op het scherm wilt weergeven.
- **Grootte**  om de venstergrootte van de tweede bron te selecteren. De beschikbare opties zijn: Groot, Gemiddeld of Klein.
- **Geluid**  om het geluid van de tweede bron aan te passen.
- **Positie**  om de positie van het tweede venster aan te passen. De beschikbare opties zijn: Linksboven, linksonder, rechtsboven, rechtsonder of gecentreerd.
- **Enter**  om de PIP-modus te sluiten en over te schakelen naar de tweede bron.
- **X** om de PIP-modus te sluiten en alleen de primaire bron weer te geven.

BEDIENING



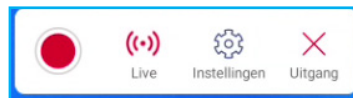

- Tik op **Schermopname** om video op te nemen vanaf het scherm van het scherm en het aangesloten camerascherm (indien ingeschakeld) en geef een live stream op meerdere platforms.

Opmerking:

- *U kunt het opneemprogramma naar uw voorkeurslocatie op het scherm slepen.*
- *Het hulpprogramma voor schermopname kan alleen worden gebruikt met een Android-bron.*



Selecteer een van de volgende opties:

- **Opnemen**  om het opnemen van het scherm te starten. De opname begint 3 seconden nadat u  hebt geselecteerd. Tik op tijdens het opnemen  om de opname te onderbreken of  om de opname te stoppen. Tik vervolgens op **Opslaan** om de opname op te slaan.
- **Live** om live streaming te starten. Eerst moet u de streaming-instellingen configureren: Tik op het streamingplatform zoals YouTube, Facebook en Twitch, voer de URL van de streamingserver en de streamingsleutel in de velden Server URL en Stream Key in. Schakel vervolgens het opnemen van de live stream in of uit. Tik op **Go Live** om de live stream te starten.

A screenshot of the 'Live stream setup' screen. At the top, it says 'Live stream setup'. Below that, there's a 'Platform' dropdown menu set to 'YouTube'. Underneath are two text input fields: 'Server URL' with the value 'rtmp://a.rtmp.youtube.com/live2/' and 'Stream Key' with a small eye icon to its right. At the bottom left, there's a checkbox labeled 'Record the live stream' which is currently unchecked. At the bottom center, there are two buttons: 'Annuleren' and 'Go Live'.

- **Instellingen** voor het configureren van opname-instellingen: hiermee schakelt u de opname van de aangesloten camera in of uit, schakelt u de microfoonfunctie in of uit, selecteert u de gewenste videoresolutie en selecteert u het pad waar u de opnamen wilt opslaan. Tik vervolgens op **Bevestigen** om de instellingen op te slaan.

Opmerking: Standaard worden alle opnamen opgeslagen in de map Opslag/Opname.

A screenshot of the 'Opname-instellingen' screen. At the top, it says 'Opname-instellingen'. Below that, there are four settings: 'Camera-opname' with a toggle switch turned off, 'Microphone' with a toggle switch turned on, 'Video resolutie' with a dropdown menu set to '1920x1080', and 'Pad opslaan' with a text field containing '/Storage/Record' and a folder icon to its right. At the bottom center, there are two buttons: 'Annuleren' and 'Bevestigen'.

- Sluiten** om het opnamehulpprogramma te sluiten.

BEDIENING

- Tik op de schuifbalk Achtergrondverlichting en druk op de knop ◀ of ▶ om het niveau van de achtergrondverlichting aan te passen.

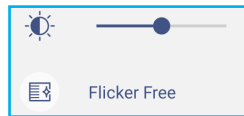

Opmerking: Voor een comfortabele kijkervaring kunt u de functie *Flikkervrij* inschakelen.

- Tik op de schuifbalk voor laag blauw licht en druk op de knop ◀ of ▶ om het niveau voor laag blauw licht aan te passen.

BELANGRIJK! Studies hebben aangetoond dat de stralen blauw licht met korte golflengte van de beeldschermen vermoeide ogen en schade aan het netvlies kunnen veroorzaken en in de loop van de tijd het zicht kunnen beïnvloeden, net zoals ultraviolette stralen oogletsel kunnen veroorzaken. Optoma Low Blue Light is een functie voor bescherming van de ogen die het blauwe licht kan reduceren.



BELANGRIJK! Om uw ogen te beschermen tegen langdurig gebruik van het scherm, raden wij u ten zeerste aan het volgende te doen:

- Laat uw ogen 10 minuten rusten na 2 uur ononderbroken gebruik.
 - Rol uw ogen naar boven richting uw wenkbrauwen, en rol uw ogen vervolgens om de paar uur in een grote cirkel.
 - Kijk 20 seconden in de verte voor elke 20 minuten van gebruik van het beeldscherm.
 - Wanneer uw ogen pijn gaan doen, sluit u uw ogen een minuut.
- Tik op de schuifbalk Volume en druk op de knop ◀ of ▶ om het volumeniveau aan te passen.



BEDIENING

De beeldinstellingen configureren

Tik op in het OSD-menu  om het menu beeld te openen en voer vervolgens de volgende stappen uit:

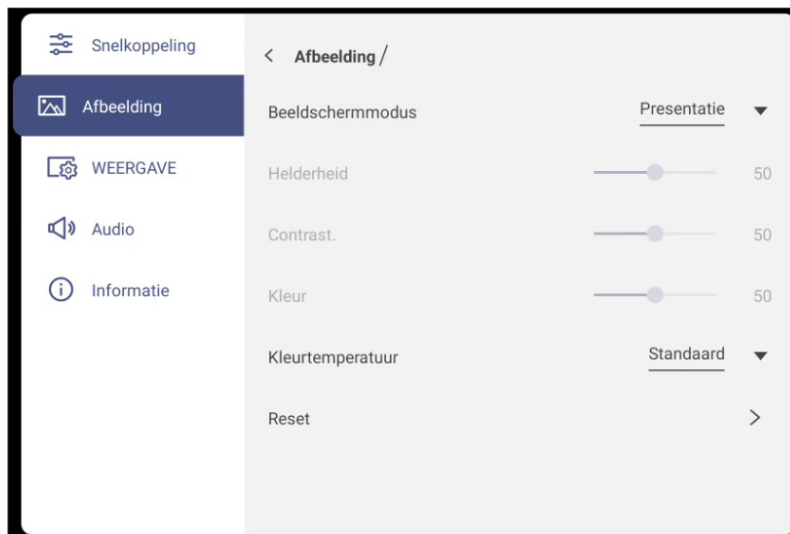

- Tik op **Beeldschermmodus** en selecteer een van de beschikbare opties: Presentatie, Licht, Bioscoop, HDR of Gebruiker.

Opmerking:

- *Beeldinstellingen kunnen alleen worden aangepast in HDMI-, OPS- en Type-C-invoer. Dit kan niet worden aangepast en wordt grijs weergegeven in de Android-bron.*
- *Als de instelling voor de weergavemodus is ingesteld op **Gebruiker**, kunt u de beeldinstellingen aanpassen door helderheid, contrast en kleurtemperatuur aan te passen volgens uw voorkeur.*

- Tik op de schuifbalk **Helderheid** en druk op de knop ◀ of ▶ om het helderheidsniveau van het scherm aan te passen.
- Tik op de schuifbalk **Contrast** en druk op de ◀ knop of ▶ om het contrast van het scherm aan te passen.
- Tik op de schuifbalk **Kleur** en druk op de knop ◀ of ▶ om het kleurniveau van het scherm aan te passen van zwart-wit naar volledig verzadigde kleuren.

Opmerking: *Het helderheidsniveau, contrastniveau en het kleurniveau kunnen alleen worden aangepast als de beeldschermmodus is ingesteld op **Gebruiker**. In andere beeldschermmodi zijn deze parameters vooraf ingesteld en kunnen niet worden aangepast.*

- Tik op **Kleurtemperatuur** en selecteer een van de beschikbare opties: Standaard, Warm of Koud.
- Tik op **Reset** om alle beeldinstellingen opnieuw in te stellen naar hun standaardwaarden.



BEDIENING

Weergave-instellingen configureren

Tik op in het OSD-menu  om het menu Beeldscherm te openen en voer vervolgens de volgende stappen uit:

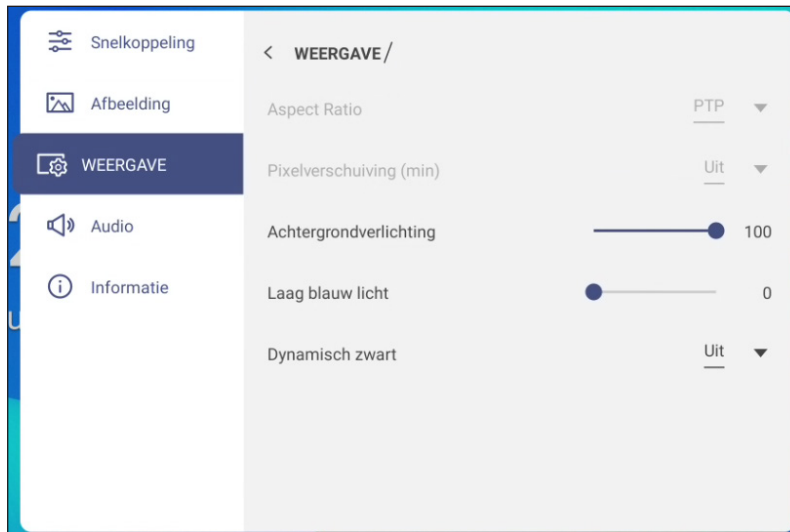



- Tik op **Aspect Ratio** om een van de beschikbare opties te selecteren: 16:9, 4:3 of PTP (pixel tot pixel).
Opmerking: Voor 4K-invoer wordt de beeldverhouding vergrendeld op PTP. Voor niet-4K-invoer, wordt PTP grijs weergegeven en kunt u alleen 4:3 of 16:9 selecteren als beeldverhouding.
- Tik op **Pixelverschuiving (min)** om een van de beschikbare opties te selecteren: Uit, 2, 3, 5, 30 of 60.
Opmerking:
 - De functie *Pixelverschuiving* helpt om schaduwbeelden te voorkomen.
 - *Pixelverschuiving* wordt ondersteund door alle invoerbronnen behalve Android.
- Tik op de schuifbalk **Achtergrondverlichting** en druk op de knop ◀ of ▶ om het niveau van de achtergrondverlichting aan te passen.
Opmerking: De achtergrondverlichting kan eveneens worden aangepast in het menu *Snelkoppelingen*. Raadpleeg pagina 36.
- Tik op de schuifbalk **Weinig blauw licht** en druk op de knop ◀ of ▶ om het niveau voor laag blauw licht aan te passen.
Opmerking: *Weinig blauw licht* kan eveneens worden aangepast in het menu *Snelkoppelingen*. Raadpleeg pagina 36.
- Tik op **Dynamisch zwart** en selecteer een van de beschikbare opties: Uit of gebaseerd op inhoud (niet ondersteund in Android).
Opmerking: De functie *Dynamisch zwart* geeft meer diepte aan uw beeld, zodat heldere scènes duidelijk en helder zijn, terwijl donkere scènes gedetailleerd blijven met diepzwarte en uitzonderlijke licht- en schaduwdetails.

BEDIENING

De Audio-instellingen configureren

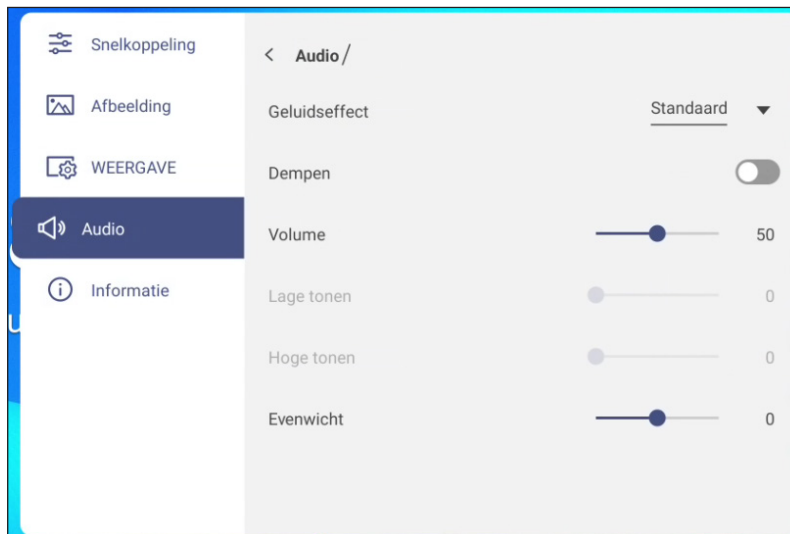
Tik op in het OSD-menu  om het menu Audio te openen en voer vervolgens de volgende stappen uit:



- Tik op **Geluidseffect** om een van de beschikbare opties te selecteren: Standaard, Vergadering, Klas, Film of ebruiker.
Opmerking: Als het geluidseffect is ingesteld op **Gebruiker**, kunt u de audio-instellingen aanpassen door het niveau voor de lage en hoge tonen aan te passen volgens uw voorkeur.
- Tik op **Dempen** om de audio te dempen of weer te geven
Opmerking: U kunt audio ook dempen of weergeven door op de afstandsbediening op de knop  te drukken.
- Tik op de schuifbalk **Volume** en druk op de knop ◀ of ▶ om het volumeniveau aan te passen.
- Tik op de schuifbalk **Lage tonen** en druk op de knop ◀ of ▶ om het basniveau aan te passen dat geschikt is voor uw kamer.
Opmerking: Het niveau voor lage tonen en hoge tonen kan alleen worden aangepast als Geluidseffect is ingesteld op **Gebruiker**. In andere geluidseffectmodi is deze parameter vooraf ingesteld en kan deze niet worden aangepast.
- Tik op de schuifbalk **Hoge tonen** en druk op de knop ◀ of ▶ om het niveau van de hoge tonen aan te passen dat geschikt is voor uw kamer.
- Tik op de schuifbalk **Evenwicht** en druk op de knop ◀ of ▶ om het geluidsbalansniveau aan te passen dat geschikt is voor uw kamer.

BEDIENING

Apparaatinformatie weergeven

Tik op in het OSD-menu  om het menu Informatie te openen en voer vervolgens de volgende stappen uit:

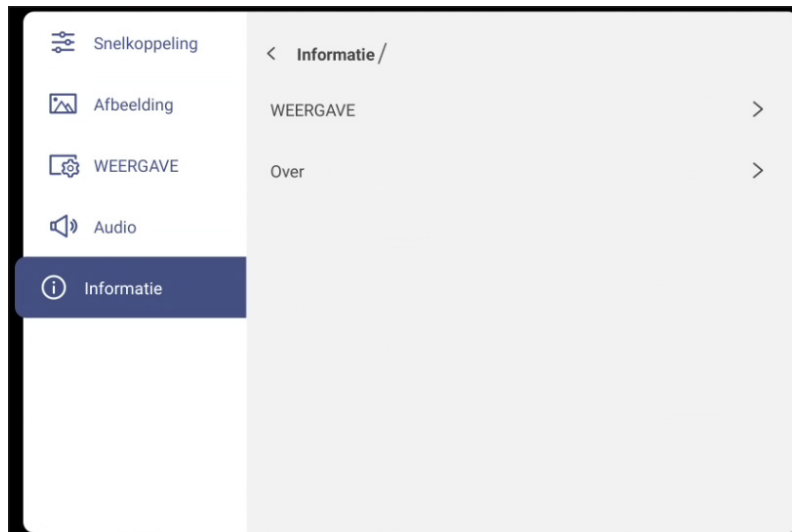

- Tik op **WEERGAVE** om de weergavemodus, de huidige invoerbron, de resolutie, de kleurdiepte en het kleurformaat weer te geven.
- Tik op **Over** om de wettelijk voorgeschreven modelnaam, het serienummer, de firmwareversie en de Android-versie weer te geven.

BEDIENING

Menu Androidinstellingen

Als u het menu Instellingen wilt openen, selecteert u  in het beginscherm en drukt u op de knop **Enter** op de afstandsbediening.

Opmerking: instellingen kunnen alleen worden gewijzigd in de Android-modus.

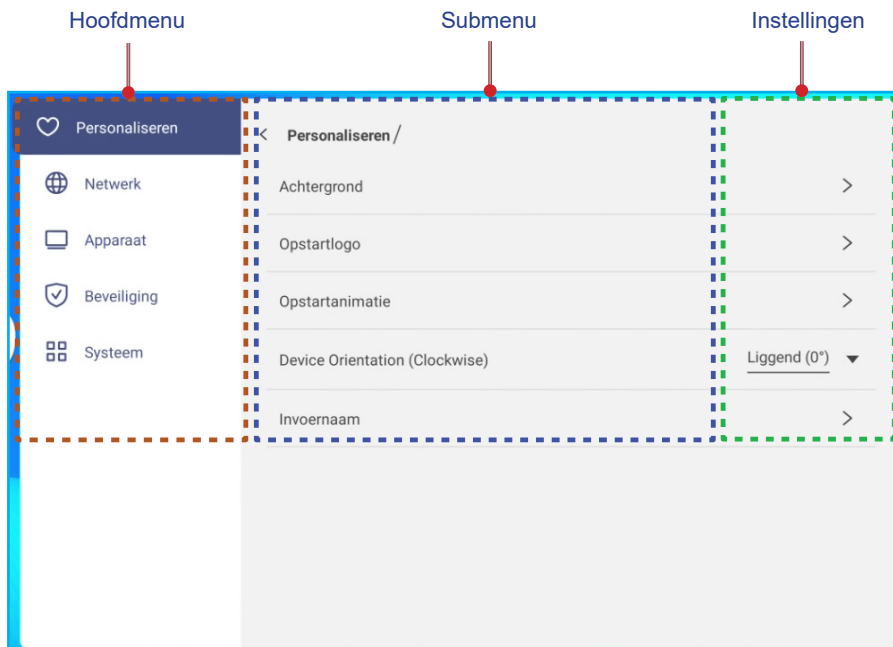

Om de instelling te configureren, kunt u de afstandsbediening of het bedieningsscherm gebruiken.

Werking/Actie	De afstandsbediening gebruiken	Het bedieningsscherm gebruiken
Tik op een item	Druk op de knop ▲ of ▼	Druk op de knop ▲ of ▼
Open het submenu	Druk op de knop ►	Druk op de knop ►
Pas de instelling aan	Druk op de knop ◀ of ▶	Druk op de knop ◀ of ▶
Bevestig de selectie	Druk op de knop Enter	Druk op de knop INPUT
Ga naar het vorige item	Druk op de knop Terug of ◀	Druk op de knop ◀
Sluit het menu Instellingen	Druk op de knop Terug	Nvt.

Opmerking: De geselecteerde menuoptie wordt met een **oranje** rechthoek gemarkeerd.

BEDIENING

Het systeem persoonlijk aanpassen

Tik op in het menu Instellingen  om het persoonlijke menu te openen en voer vervolgens de volgende stappen uit:

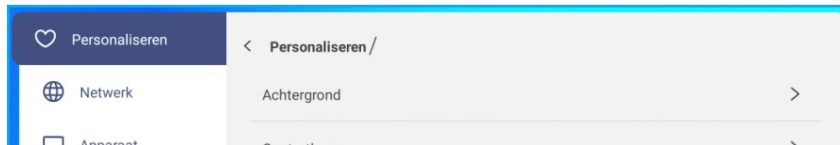

- Tik op **Achtergrond** en selecteer een vooraf geladen afbeelding als achtergrond of een afbeelding uit uw galerij.

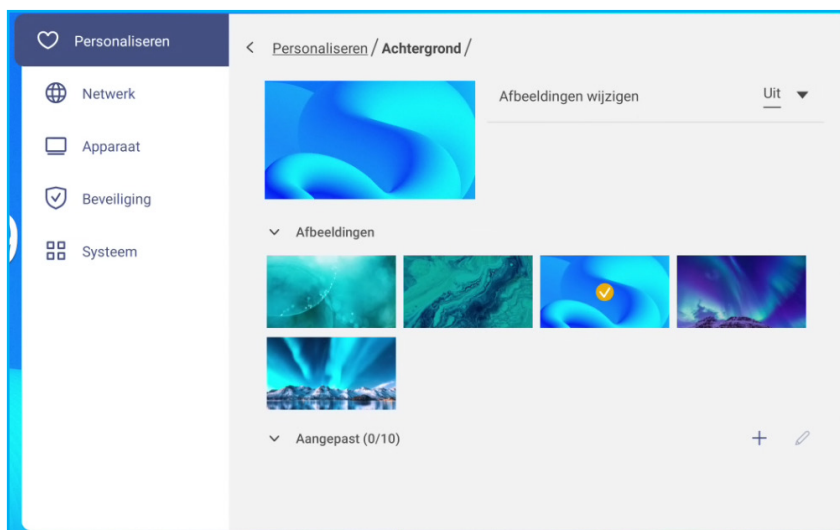

Als u een vooraf geladen achtergrond selecteert in de map afbeeldingen, wordt de instelling onmiddellijk van kracht.

Als u liever een aangepaste achtergrond gebruikt, volgt u deze stappen:

- a) Tik op in de map Custom op de optie **+**.
- b) Tik op de gewenste afbeelding in de lokale of externe opslag en selecteer **OK**. U kunt tot 10 afbeeldingen importeren.
- c) Tik op in de map Custom de afbeelding die u als achtergrond wilt gebruiken. De instelling wordt onmiddellijk van kracht.

Opmerking: Als u afbeeldingen in de map Custom wilt verwijderen, selecteert u . Tik vervolgens op de afbeelding en selecteer **Verwijderen**.



- **Afbeeldingen wijzigen:** Tik op het interval voor de diavoorstelling van 5 minuten tot 1 dag. De diavoorstelling is standaard uitgeschakeld.

Opmerking: U kunt ook rechtstreeks vanuit de galerij **Bestandsbeheer** een achtergrond instellen. Raadpleeg pagina 78 voor meer informatie over het instellen van **Bestandsbeheer**.

BEDIENING

- Tik op **Opstartlogo** om het logo of de afbeelding te selecteren die wordt weergegeven wanneer het apparaat wordt ingeschakeld.

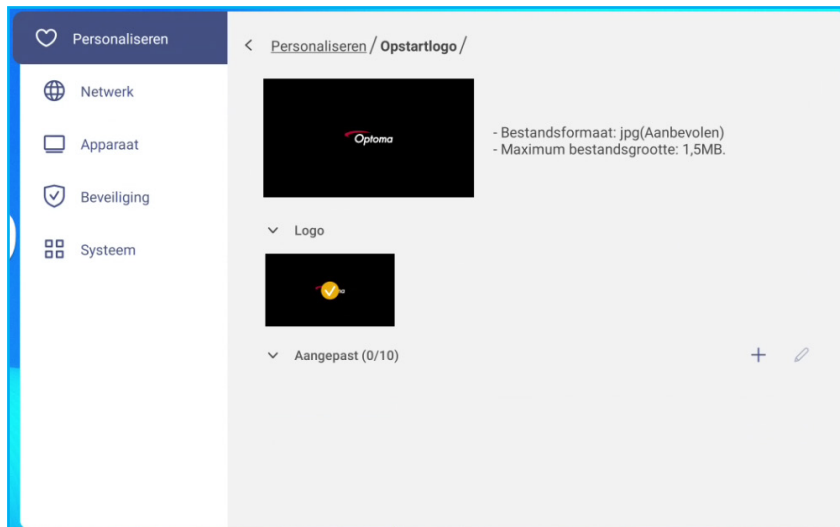

Opmerking: Als u een aangepast logo/beeld wilt gebruiken, selecteert u het gewenste logo/beeld in de map Custom.
Als de map Custom leeg is, selecteert u + om het logo/de afbeelding toe te voegen.

- Tik op **Opstartanimatie** om de stijl van het geanimeerde logo te selecteren die moet worden weergegeven wanneer het apparaat wordt ingeschakeld.

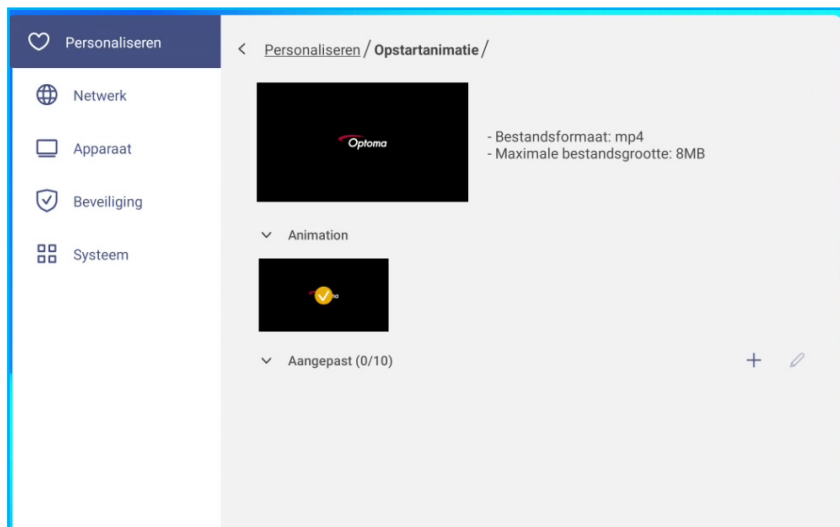

Opmerking: Als u een aangepaste stijl met een geanimeerd logo wilt gebruiken, selecteert u de stijl in de map Custom.
Als de map Custom leeg is, selecteert u + om de animatiestijl toe te voegen.

BEDIENING

- Tik op **Device Orientation (Clockwise)** om het scherm in overeenstemming met de afdrukstand van het platte scherm te draaien.

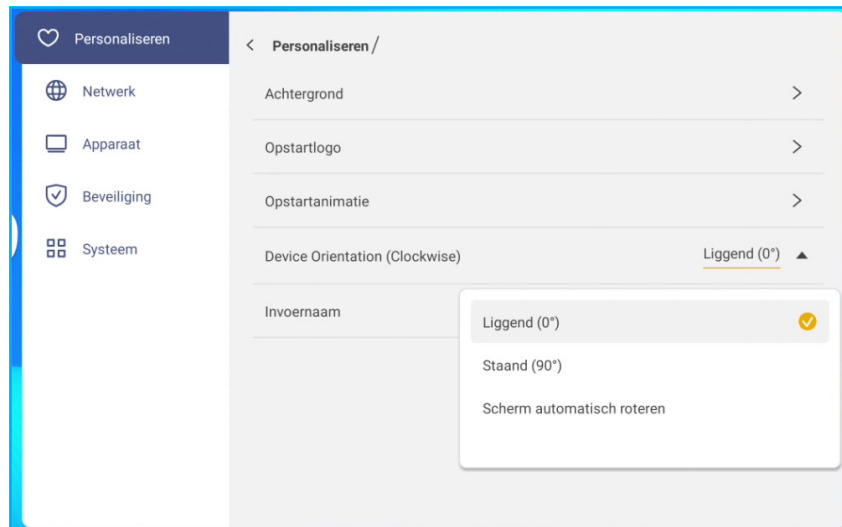

Stel de instelling in op **stand** om het scherm 90 graden (rechtsom) te draaien.

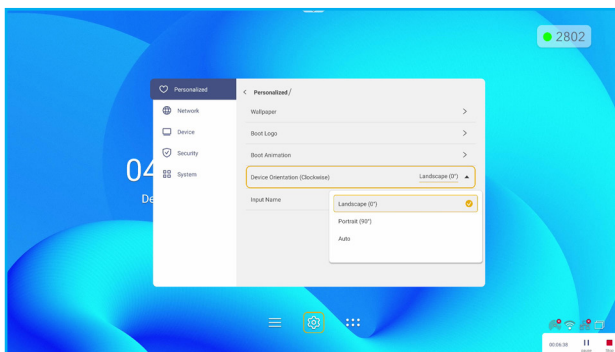

Liggend

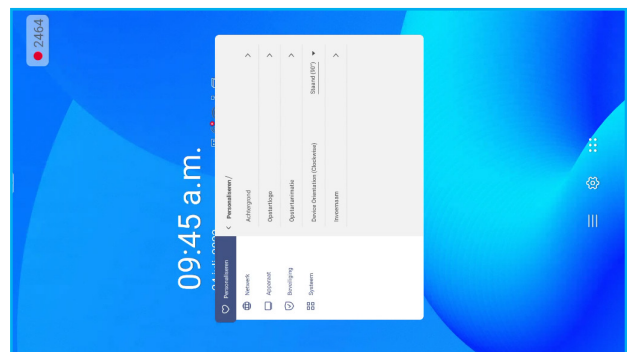

Stand

- Tik op **Invoernaam** om de naam van de invoer te wijzigen. Tik op de invoernaam die u wilt wijzigen, typ een nieuwe naam en bevestig de wijziging van de naam door **OK** te selecteren bij de prompt.

BEDIENING

De netwerkinstellingen configureren

Opmerking: Voordat u netwerkinstellingen configureert, moet u de Wi-Fi-dongle (optioneel) of ethernet-kabel aansluiten op het scherm.

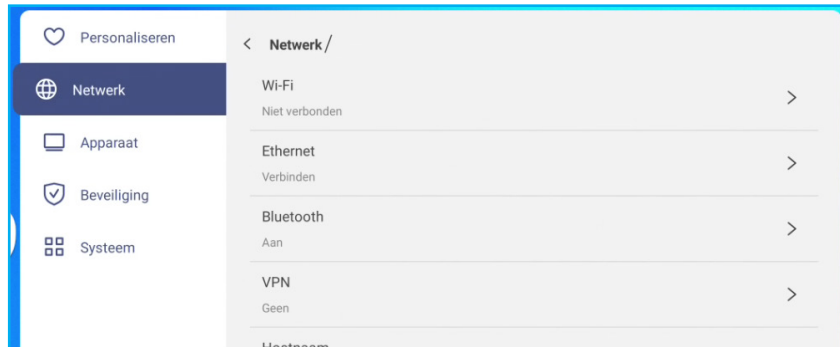

Tik op in het menu Instellingen de optie  om het menu Netwerk te openen en voer vervolgens de volgende stappen uit:

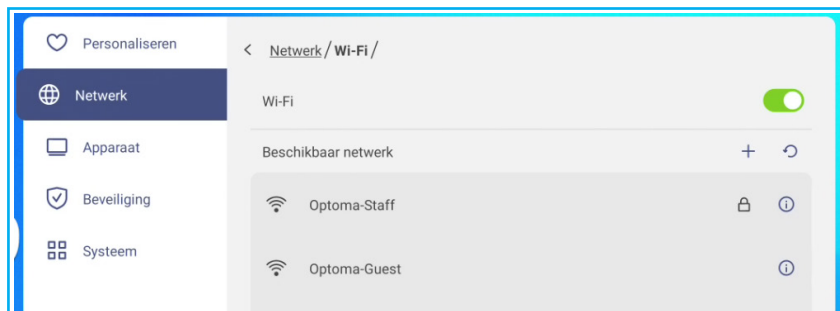

- Tik op **Wi-Fi** om het scherm te verbinden met het Wi-Fi-netwerk en de huidige verbindingstatus te bekijken. Controleer of de Wi-Fi-functie is ingeschakeld. Tik op in de lijst Beschikbare netwerken het Wi-Fi-netwerk van uw voorkeur, bijvoorbeeld XXXX. Geef een toegangswachtwoord op, indien nodig.

BELANGRIJK! Als u verbinding wilt maken met een Wi-Fi-netwerk, controleert u of de Wi-Fi-dongle (optioneel) goed is aangesloten op het scherm. Raadpleeg pagina 29 voor meer informatie.



Opmerking: Als het gewenste Wi-Fi-netwerk niet zichtbaar is in de lijst, tikt u op  om de lijst te vernieuwen. Tik op  om het Wi-Fi-netwerk handmatig te openen.

- Tik op **Ethernet** om LAN-instellingen te configureren. Tik op in het gedeelte IP-instellingen het netwerktype uit statisch en DHCP. Als u het netwerktype instelt op **Statisch**, selecteert u  en voert u de verbindinginstellingen in, zoals het IP-adres, de gateway, de lengte van het netwerkvoorvoegsel en meer.

BELANGRIJK! Als u verbinding wilt maken met een bekabeld netwerk, moet u op de juiste wijze een ethernet-kabel aansluiten tussen het bekabelde netwerkapparaat (zoals een router of switch) en het scherm.

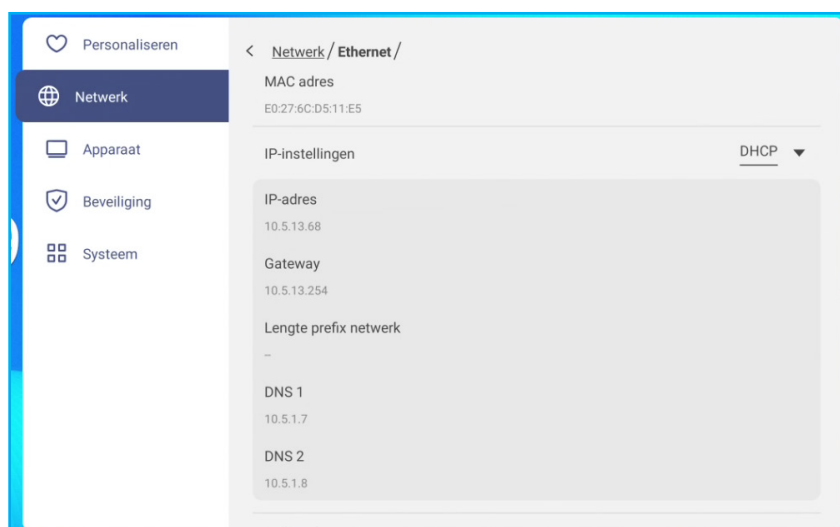

BEDIENING

- Schakel de functie **Draagbare hotspot** in om het Wi-Fi-netwerk te delen met andere draadloze apparaten. Wijzig de netwerknaam en stel indien nodig een toegangswachtwoord in.

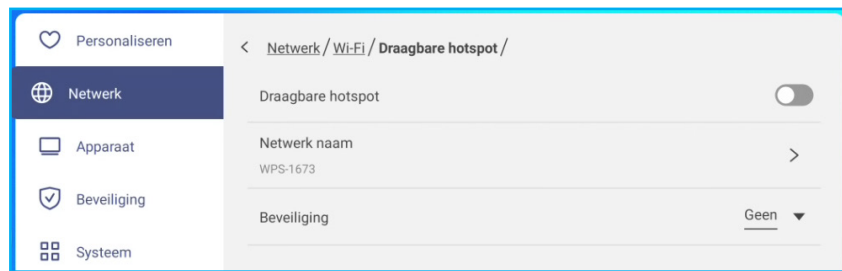

Opmerking: Voor een veilige verbinding stelt u de Wi-Fi-codering (veld Beveiliging) in als **WPA2-PSK**. Voer vervolgens het toegangswachtwoord in en tik op **OK**.

- Tik op **Bluetooth** om Bluetooth in te schakelen en verbinding te maken met andere Bluetooth-apparaten in de buurt. Dit scherm ondersteunt Bluetooth versie 5,2 en kan bijvoorbeeld verbinding maken met een Bluetooth-toetsenbord, -muis en -luidspreker. Tik op de volgende opties:
 - **Apparaatnaam** om een nieuwe apparaatnaam in te voeren. Om de aanpassing te bevestigen, tikt u op **OK** bij de vraag.
 - Tik op in de lijst met **Beschikbare apparaten** het apparaat waarmee u verbinding wilt maken.

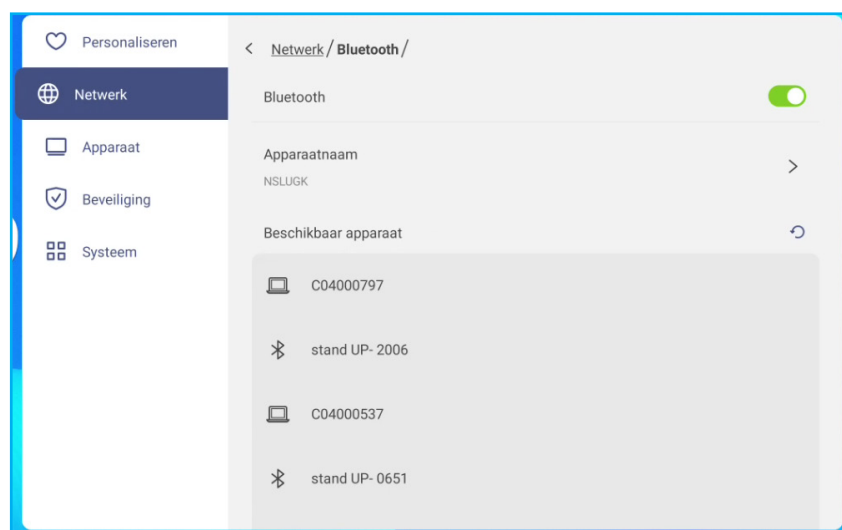

Controleer of de koppelingcodes op beide apparaten overeenkomen en tik op **Koppelen** om te bevestigen.

Scherm

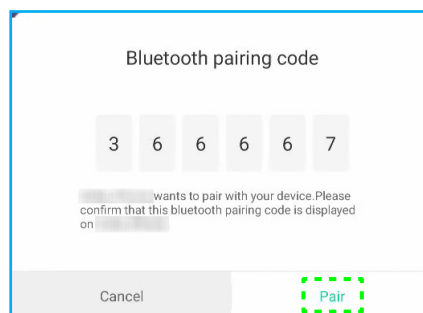

Draagbaar apparaat

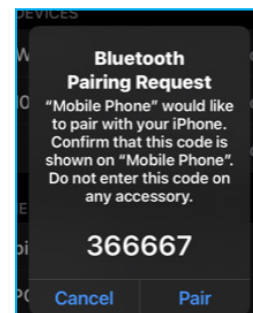

Opmerking: Als het Bluetooth-apparaat niet zichtbaar is in de lijst met beschikbare apparaten, controleert u of het apparaat zich in de buurt van het scherm bevindt en of Bluetooth is ingeschakeld. Tik vervolgens op **↻** om de lijst te vernieuwen.

- Tik op **VPN** om VPN-instellingen te configureren.

BEDIENING

Apparaatinstellingen configureren

Selecteer in het menu Instellingen de optie  om het menu Apparaat te openen en voer vervolgens de volgende stappen uit:

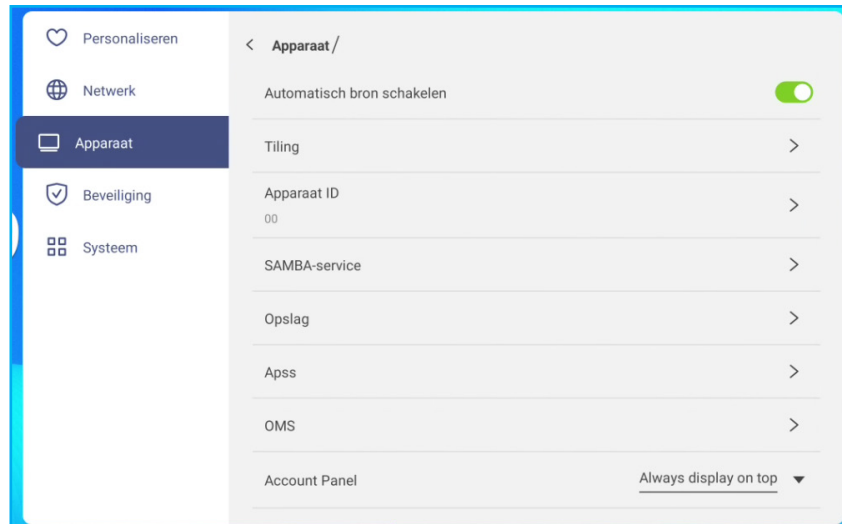

- Schakel **Automatisch bron schakelen** in zodat het systeem automatisch overschakelt naar het nieuwe bronsignaal wanneer het aangesloten apparaat wordt ingeschakeld.
- Tik op **Tegels** om de instellingen voor naast elkaar te configureren. Voer vervolgens een van de volgende bewerkingen uit:

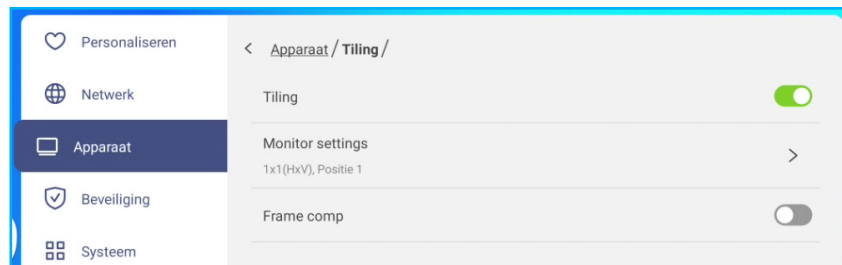

- **Tegels**: Hiermee schakelt u de tegelfunctie in of uit.

Opmerking: HDMI-uitvoer en de tegelfunctie ondersteunen Android- en HDMI 3-bronnen niet.

- **Monitorinstellingen**: Configureer de scherminstellingen voor het maken van een videomuur. Specificeer het schermgebied (H monitoren x V monitoren) en wijs de huidige schermpositie in de videomuur toe. Tik vervolgens op **OK** om de instellingen op te slaan.

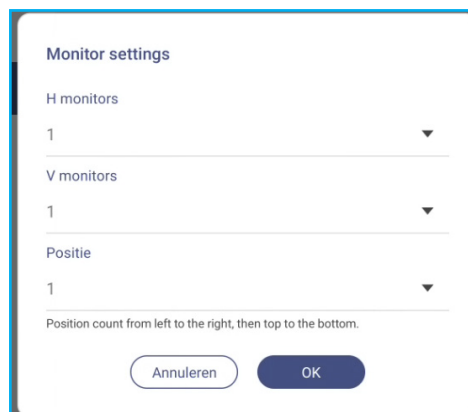

Opmerking: U kunt een videomuur tot 5 x 5 configureren.

BEDIENING

1	2	3	4	5
6	7	8	9	10
11	12	13	14	15
16	17	18	19	20
21	22	23	24	25

De positie-ID verandert dynamisch, afhankelijk van de H & V-waarden.

H = x, V = y, positiewaarde bereik = x*y; waarde = 1~xy. (x=1~5, y=1~5).

Dit wordt geteld van links naar rechts en vervolgens van boven naar beneden.

Configuratie	Totale resolutie	Elk apparaat	
		H	V
1x1	3840*2160	3840	2160
2x2		1920	1080
3x3		1280	720
4x4		960	540
5x5		768	432

Opmerking: De oplossing zal altijd 3840*2160 zijn, ongeacht hoeveel apparaten worden gebruikt voor naast elkaar. Als de invoerbron echter geen 4K-resolutie ondersteunt, komt de algehele resolutie overeen met de invoerbron.

- **Frame comp:** Als deze optie is ingeschakeld, past het systeem het beeld automatisch aan om de ruimte tussen elk weergavegebied te compenseren.

Opmerking: De functie voor frame compensatie werkt alleen onder de functie voor naast elkaar plaatsen.

- Tik op **Apparaat-ID** om een nieuwe ID toe te wijzen aan het scherm. Tik op **OK** om te bevestigen.

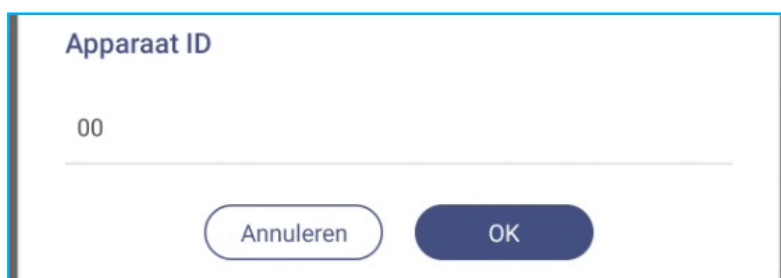

- Tik op **SAMBA-service** om de bestands- en afdrukservice van het scherm naar andere apparaten in of uit te schakelen.

Configureer de volgende instellingen:

- **Samba:** De SAMBA-service inschakelen/uitschakelen

- **Gebruikersnaam:** Voer een gebruikersnaam in voor toegang tot de Samba-server.

- **Gebruikerswachtwoord voor bescherming:** Wachtwoordinvoer in- of uitschakelen bij toegang tot de Samba-server. Als deze optie is ingeschakeld, kunt u een wachtwoord van maximaal 11 cijfers maken.

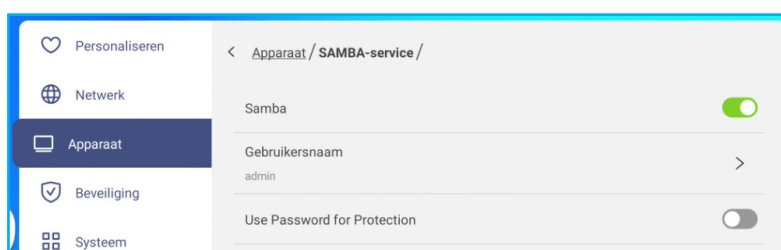

BEDIENING

- Tik op **Opslag** om het opslaggebruik weer te geven.

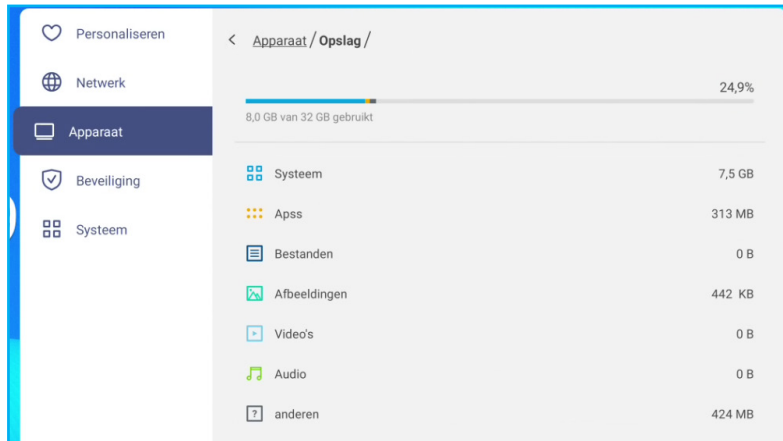

- Tik op **Apps** om apps-informatie weer te geven, gegevens en cache van apps wissen, en het stoppen van apps te forceren.

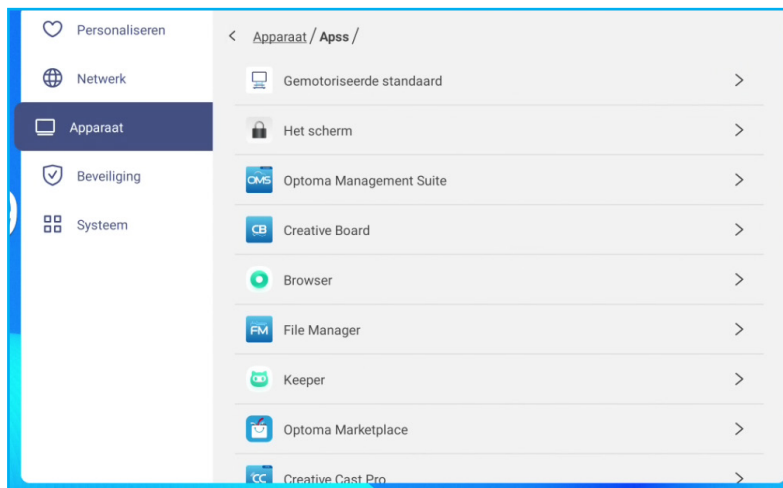

Tik op een app in de lijst om deze te stoppen (tik op **Stoppen afdwingen**), de opslag te bekijken en de gegevens (tik op **Gegevens wissen**) en cache te wissen (tik op **Cache wissen**), bekijk de app-versie en stel machtigingen in.

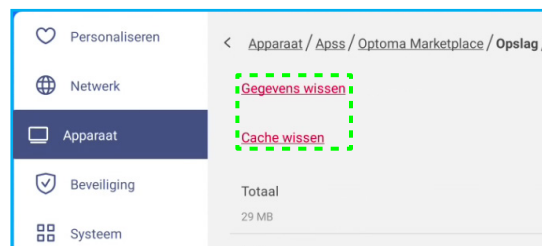
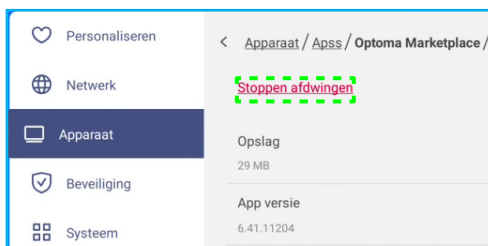

BEDIENING

- Tik op **OMS** om instellingen voor extern beheer in te stellen. Raadpleeg pagina 90 voor meer informatie.
- Tik op **E-mail** om e-mailinstellingen te configureren. Voer het IP-adres, de ID, het wachtwoord, het SMTP-adres en andere vereiste informatie in. Tik op **OK** om de instellingen op te slaan.

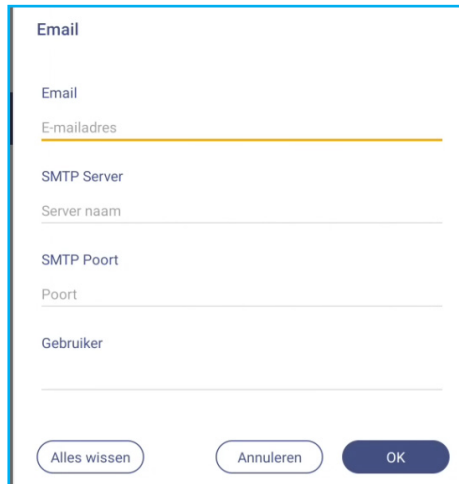

The screenshot shows a configuration screen titled "Email". It contains the following fields and controls:

- Email**: A label above the "E-mailadres" field.
- E-mailadres**: A text input field with a yellow underline.
- SMTP Server**: A label above the "Server naam" field.
- Server naam**: A text input field.
- SMTP Poort**: A label above the "Poort" field.
- Poort**: A text input field.
- Gebruiker**: A label above an empty text input field.
- Buttons**: Three buttons at the bottom: "Alles wissen" (white), "Annuleren" (white), and "OK" (dark blue).

BEDIENING

Beveiligingsinstellingen configureren

Selecteer in het menu Instellingen de optie  om het menu Beveiliging te openen en voer vervolgens de volgende stappen uit:

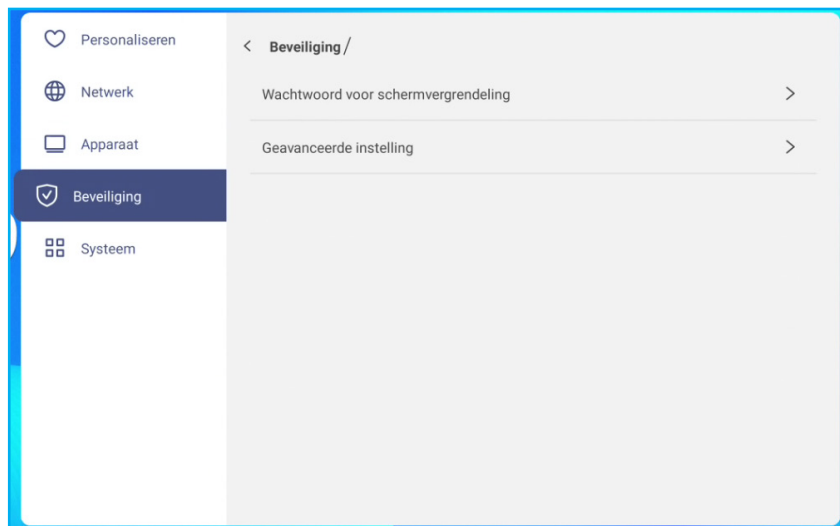

- Tik op **Wachtwoord schermvergrendeling** om het wachtwoord voor schermvergrendeling in te stellen. Voer tweemaal een viercijferig wachtwoord in bij de prompt en tik vervolgens op **OK** om te bevestigen.



Opmerking: Om het wachtwoord voor de schermvergrendeling te verwijderen, selecteert u **Wachtwoord schermvergrendeling wissen** (alleen zichtbaar nadat het wachtwoord is ingesteld) en voert u het huidige wachtwoord in. Tik vervolgens op **OK** om de keuze te bevestigen.



BEDIENING

- Tik op **Geavanceerde instelling** om het wachtwoord voor geavanceerde instellingen in te stellen of te wijzigen en de installatie van toepassingen van derden in of uit te schakelen. Doe het volgende:

Opmerking: U kunt het menu *Debuggen* ook openen met het wachtwoord voor geavanceerde instellingen dat in dit menu is ingesteld.

- a) Voer het wachtwoord voor de geavanceerde instellingen in wanneer u wordt gevraagd om toegang te krijgen tot de geavanceerde instellingen en tik vervolgens op **OK** om te bevestigen.

Opmerking: Het standaard wachtwoord is **1 + 2 + 3 + 4**.



- b) Tik op een van de volgende items:

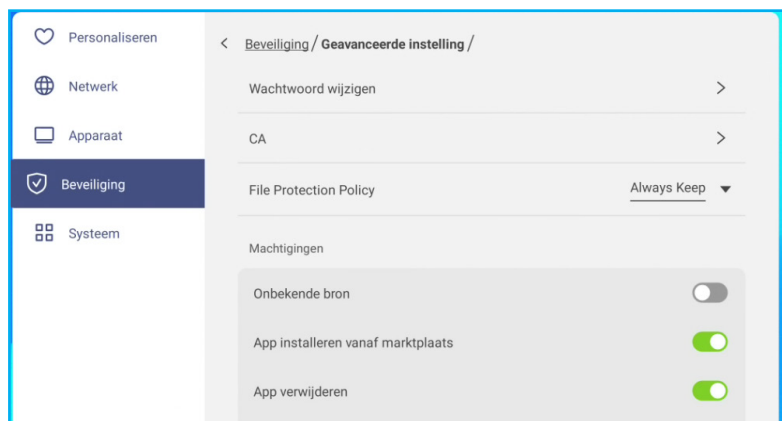

- **Wachtwoord wijzigen** Voer het huidige wachtwoord in en bevestig het nieuwe wachtwoord. Tik vervolgens op **OK** om de keuze te bevestigen.



- **Wachtwoord resetten naar standaard:** Voer het huidige wachtwoord in en selecteer **Resetten** om te bevestigen. Het wachtwoord wordt gereset naar **1 + 2 + 3 + 4**.



BEDIENING

- Tik op **CA** om vertrouwde CA-certificaten, door de gebruiker opgeslagen referenties en meer weer te geven en te wijzigen.
 - Tik op **Vertrouwde certificaten** om vertrouwde CA-certificaten weer te geven en te wijzigen.
 - Tik op **Gebruikersreferenties** om de door de gebruiker opgeslagen referenties te bekijken en te wijzigen.
 - Tik op **Installeren vanuit opslag** om referenties uit de opslag te installeren.
 - Tik op **Alle inloggegevens wissen** om alle gebruikersreferenties te verwijderen.
Tik op **Duidelijk** bij de prompt om te bevestigen.

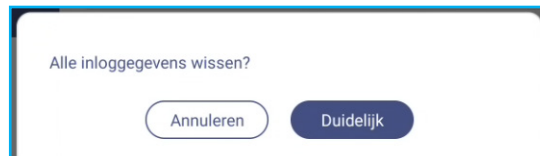

- Tik onder Machtigingen op **Onbekende bron** en schakel het installeren van software van derden vanaf een onbekende bron in of uit.
- Tik onder Machtigingen op **App van marktplaats installeren** en schakel het installeren van software van derden vanuit **Optoma Marketplace** in of uit
- Tik onder machtigingen op **OSD/Starter instelvergrendeling** en schakel het wijzigen van de OSD-menu-instellingen in of uit.
- Tik onder Klonen op **Starterinstelling importeren** om de starter-instellingen uit de opslag te importeren.
- Tik onder Klonen op **Starterinstelling exporteren** om de launcher-instellingen naar de opslag te exporteren.

BEDIENING

USB Wi-Fi/USB-schijf in- of uitschakelen

a) Druk op de knoppen **Ingang + 5 + 9 + 8 + 0** op de afstandsbediening.

Het menu Dealer wordt geopend.

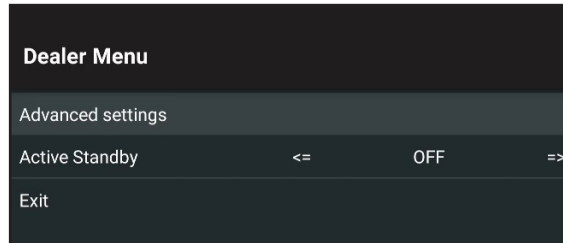

b) Tik op **Geavanceerde instellingen**, voer vervolgens het wachtwoord voor de geavanceerde instellingen in wanneer u daarom wordt gevraagd en tik op **OK**.

Opmerking: Het standaard wachtwoord voor geavanceerde instellingen is 1 + 2 + 3 + 4. Tik vervolgens op **BEVESTIGEN**.

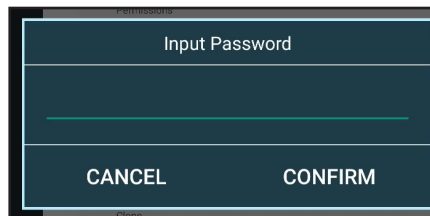

c) Tik op **USB-schijf inschakelen** om USB Wi-Fi/USB-schijf in of uit te schakelen.

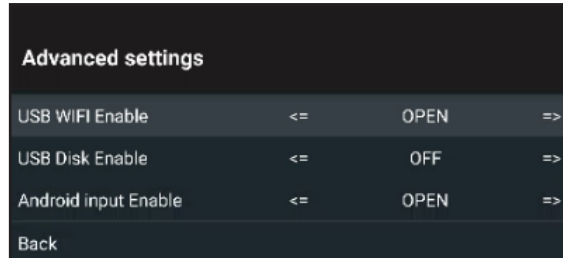

Als de huidige instelling is **UITGESCHAKELD** en u de functie wilt inschakelen, drukt u op de knop **Enter** op de afstandsbediening. Tik vervolgens op **BEVESTIGEN** en druk op de **Enter**-toets. Het scherm wordt automatisch opnieuw opgestart zodat de instellingen van kracht worden.

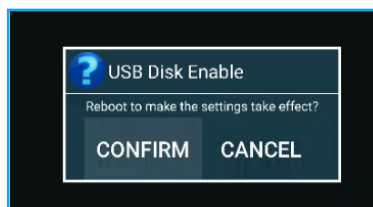

BEDIENING

Systeminstellingen configureren

Tik in het menu Instellingen op de optie  om het menu Apparaat te openen en voer vervolgens de volgende stappen uit:

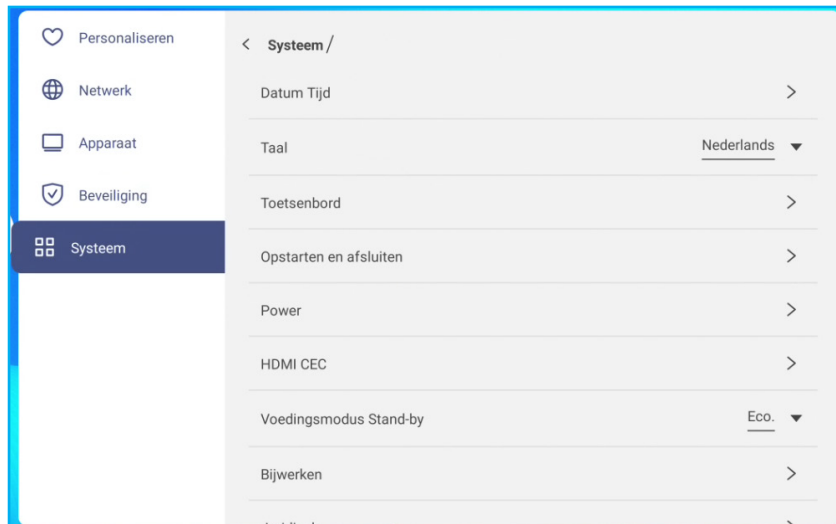

- Tik op **Datum Tijd** om met datum en tijd verwante instellingen te configureren. Selecteer een van de volgende opties:

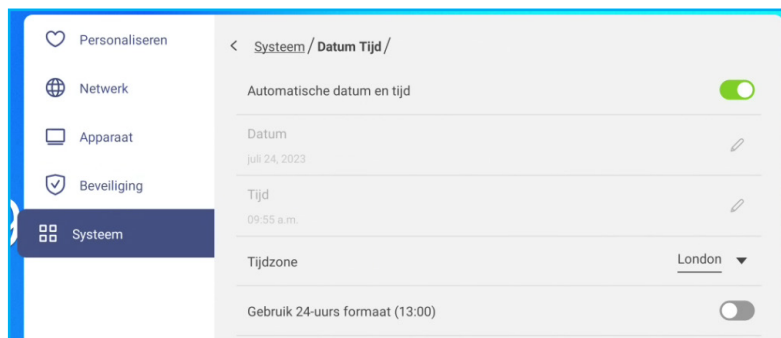

- Schuif de schakelaar **Automatische datum en tijd** naar rechts om de datum en tijd automatisch in te stellen. Als u deze functie uitschakelt, kunt u de **datum-** en **tijd**-instellingen handmatig instellen.
- **Tijdzone** om de tijdzone voor uw gebied te selecteren.
- **Gebruik 24-uurs formaat (13:00)** om de 24-uurs weergave in of uit te schakelen.
- Tik op **Taal** om een van de beschikbare taalopties te selecteren: Engels, Frans, Spaans, Traditioneel Chinees, Vereenvoudigd Chinees, Portugees, Duits, Nederlands, Pools, Russisch, Tsjechisch, Deens, Zweeds, Italiaans, Turks, Arabisch, Roemeens, Hongaars, Fins of Noors.
- Tik op **Toetsenbord** om toetsenborden weer te geven en te beheren.
- Tik op **Opstarten en afsluiten** om instellingen met betrekking tot het starten en uitschakelen van het scherm te configureren. Selecteer een van de volgende opties:

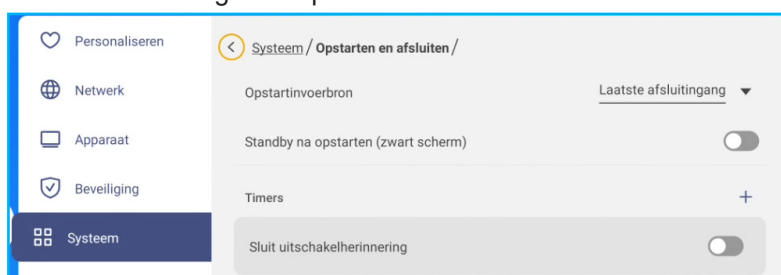

- het item **Ingangsbron starten** om een van de beschikbare invoeropties voor het opstarten te selecteren: Laatste invoer uitschakelen, Android, HDMI1, HDMI2, HDMI3 of Type-C.

BEDIENING

- **Stand-by na opstarten (zwart scherm)** om stand-by na het opstarten in of uit te schakelen.
- **Herinnering aan uitschakelen** om de herinnering voor het uitschakelen van de voeding aan of uit te zetten wanneer het scherm gepland is voor uitschakeling.
- **Timers** ⇒ + om een opstart- en uitschakeltimer in te stellen. Ga als volgt te werk om een planning te maken:
 - a) Om de opstart- en/of uitschakeltimer in te schakelen, schakelt u het keuzerondje naast de vakjes **Opstarttimer** en **Uitschakeltimer** in.
 - b) Stel de tijd in en selecteer de dag(en) waarop u wilt dat het scherm dit opstart- of uitschakelschema volgt.
 - c) Tik op **Opslaan** om de timer op te slaan.

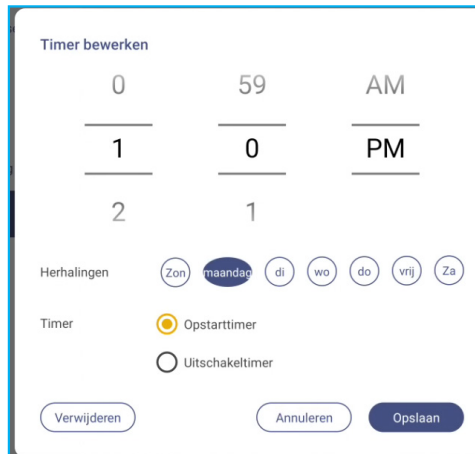

- d) Schakel het nieuwe schema in het menu Timers in (of uit).

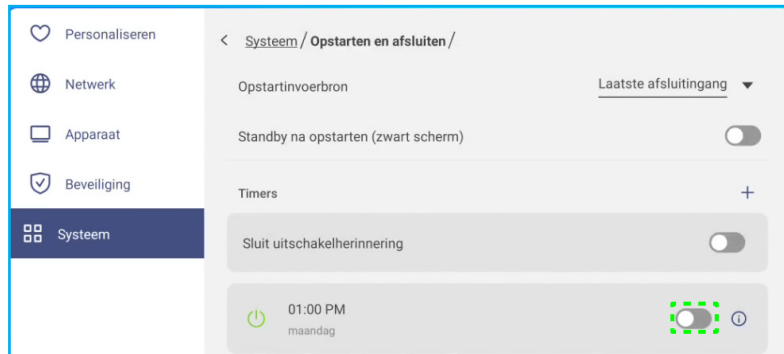

Opmerking:

- Tik op **i** om het schema toe te passen of te verwijderen.
 - U kunt tot 3 schema's instellen.
- Tik op **Voeding** om de voedingsinstellingen te configureren. Selecteer een van de volgende opties:

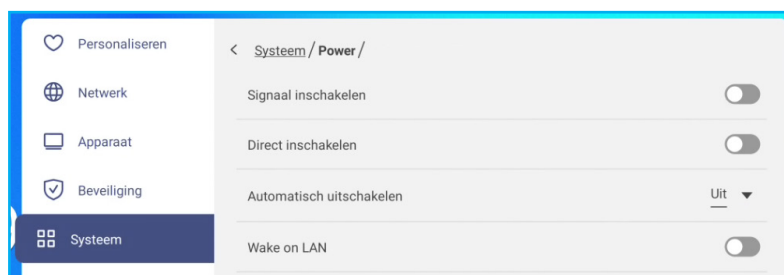

- **Signaal bij inschakelen** om het opstarten van het scherm in of uit te schakelen wanneer een ingangssignaal is gedetecteerd.
 - **Direct inschakelen** om het opstarten van het scherm in of uit te schakelen vanaf de stroombron.
- Opmerking:** De functie **Direct inschakelen** helpt installatie die gebaseerd zijn op inschakeltimers.

BEDIENING

- item **Automatisch uitschakelen** om een van de beschikbare intervallen in minuten te selecteren voor het automatisch uitschakelen van het scherm wanneer geen ingangsbron is gevonden: Uit (functie is uitgeschakeld), 5, 10, 15, 20, 25, 30, 35, 40, 45, 50, 55 of 60.

- **Wake on LAN** om het scherm op afstand in of uit te schakelen via het LAN.

Opmerking: *Wake on LAN kan niet werken en wordt grijs weergegeven wanneer Voedingsmodus (Stand-by) is ingesteld op Actief.*

- Tik op **HDMI CEC** om alle beschikbare opties in of uit te schakelen: Scherm aan, dan speler aan, Scherm uit, dan speler uit, Speler aan, dan scherm aan of Speler uit, dan scherm uit.
- Tik op het item **Voedingsmodus Stand-by** om een van de beschikbare opties te selecteren: Eco. of Actief. Het item **Actief** is standaard niet zichtbaar. Om de optie **Actief** in te schakelen, doet u het volgende:

a) Druk op de knoppen **Ingang + 5 + 9 + 8 + 0** op de afstandsbediening.

Het menu Dealer wordt geopend.

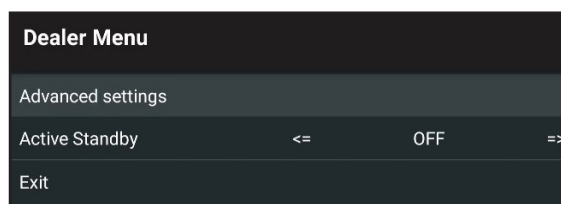

b) Tik op **Actieve stand-by** om de functie actieve stand-by in of uit te schakelen.

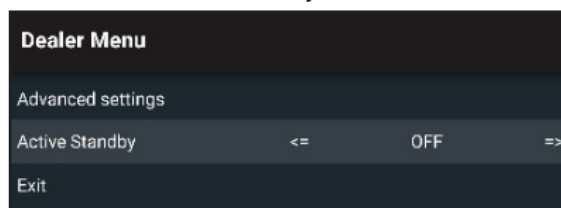

Als de huidige instelling is **UITGESCHAKELD** en u de functie wilt inschakelen, drukt u op de knop **Enter** op de afstandsbediening. De wijzigingen worden onmiddellijk van kracht.

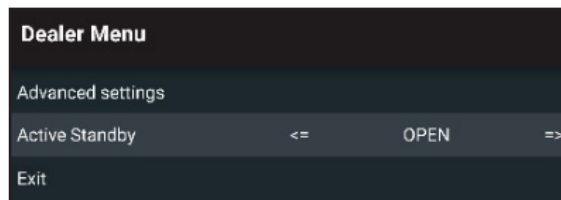

c) Tik op **Afsluiten** en druk op **Enter** op de afstandsbediening om het dealermenu te sluiten.

De optie **Actief** is beschikbaar in het menu Systeem ⇒ Voedingsmodus Stand-by.

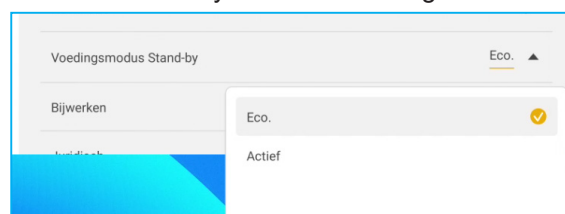

Opmerking:

- De functies **OMS** en **LAN-bediening voor extern inschakelen** werken alleen als **Voedingsmodus Stand-by** is ingesteld op **Actief**.
- De **modus Actieve stand-by** verbruikt meer stroom omdat het systeem alleen de achtergrondverlichting uitschakelt en het moederbord werkt nog steeds om te kunnen reageren op de inschakelopdracht van het LAN en de **OMS**. Als u geen externe stroom hebt volgens de vraag, raden wij u aan **Eco.** te gebruiken. **Stand-by** modus om meer energie te sparen
- Het is ook sterk aanbevolen terug te schakelen naar **Eco. Stand-by** modus en schakel het scherm gedurende een bepaalde tijd uit. Dit zal het scherm-systeem helpen om geheugen vrij te maken en de CPU te laden.

BEDIENING

- Tik op **Bijwerken** om de upgradeopties te configureren. Selecteer een van de volgende opties:

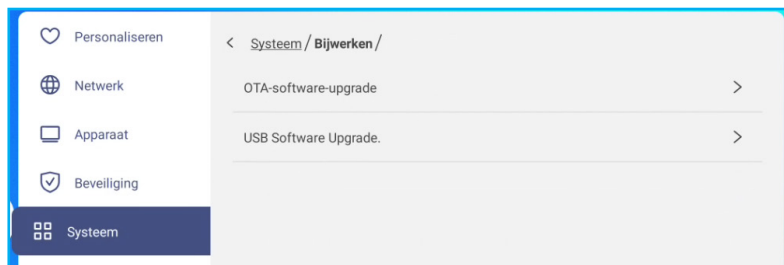

- **OTA-software-upgrade**: om het upgraden van software via internet in of uit te schakelen. Tik op **Update controleren wanneer het apparaat wordt ingeschakeld** om te controleren of een updatebestand op internet staat wanneer het apparaat wordt ingeschakeld. Tik op **Automatisch downloaden** om het downloaden van updatebestanden automatisch in te schakelen wanneer het apparaat wordt ingeschakeld. Ga als volgt te werk om het systeem handmatig bij te werken:

- a) Tik op **Bijwerken** wanneer u daarom wordt gevraagd.

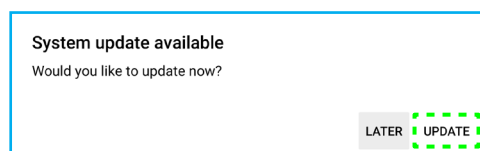

- b) Tik op **Downloaden** in het venster System bijwerken.

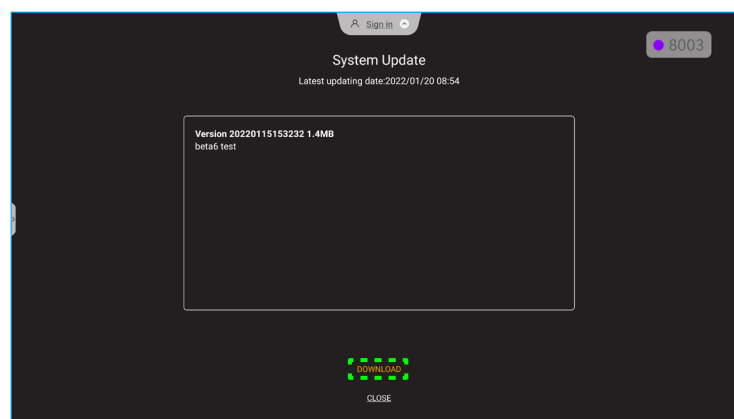

- c) Tik op **Bijwerken** om het bijwerkproces te starten.

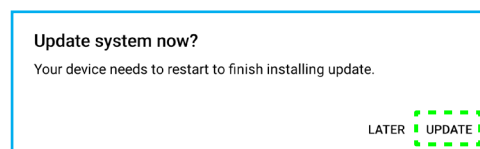

Wacht tot het bijwerkproces is uitgevoerd.

Opmerking: Het bijwerken van software via internet vereist een netwerkverbinding.

BEDIENING

- **USB software upgrade** om het systeem bij te werken vanaf een USB-stick.

Opmerking: Om door te gaan met het upgraden van de software, slaat u het upgradebestand eerst op naar de USB-flashschijf en sluit u de schijf vervolgens aan op een USB-poort op het scherm. Open Geavanceerde instellingen ⇒ Systeem ⇒ Bijwerken ⇒ USB Software Upgrade en tik op **Start** op de prompt.



Opmerking: Als u de firmware van het scherm bijwerkt vanaf een USB-opslag, decomprimeert u eerst het upgradebestand en kopieert u vervolgens het niet-gecomprimeerde bestand naar de USB-hoofdmap. Zorg dat de USB-flashschijf is geformatteerd als FAT32.

BELANGRIJK!

- Tijdens het updateproces, ofwel OTA of vanaf een USB-opslag, mag u het scherm NIET uitschakelen en mag u de USB-dongle NIET verwijderen van het scherm. Dit zal het systeem beschadigen.
 - Als u het scherm vanaf een USB-stick bijwerkt, worden alle gebruikersgegevens gewist die op de USB-stick zijn opgeslagen. Als u het scherm via internet (OTA) bijwerkt, blijven alle gebruikersgegevens intact.
- Tik op **Juridisch** om de gebruiksvoorwaarden, het privacybeleid, het cookiebeleid en de Open Source-softwarelicentie en softwarelicentie van derden weer te geven.



DE APPS GEBRUIKEN

Tik op in het beginscherm **⋮** en druk op **de knop Enter** op de afstandsbediening om de lijst met apps weer te geven.

Opmerking:

- Om een toepassing van derden te installeren, moet u eerst de instelling *Onbekende bronnen inschakelen* in het menu **Beveiliging** ⇒ **Geavanceerde instellingen**. Raadpleeg pagina 56. U kunt dan het gedownloade APK (Android Package)-bestand installeren in uw systeem.
- Over het algemeen kunt u de afstandsbediening gebruiken om te zeuren door de opties bij het gebruik van een app. Sommige apps zijn echter niet bruikbaar met de afstandsbediening. Als dit gebeurt, sluit u een muis aan op het scherm.

BELANGRIJK! Het ingebodde Android 11-besturingssysteem is niet standaard Android. Als zodanig is Google Play niet beschikbaar in de lijst met apps. De geïnstalleerde toepassing van derden werkt wellicht niet goed als het niet is ontworpen voor scherm. Optoma zal niet garanderen dat deze zelf-geïnstalleerde apps werken.

De platte beeldschermen van Optoma voeren een aangepast Android-besturingssysteem uit en bieden geen ondersteuning voor Google Play-services. Het besturingssysteem is mogelijk niet compatibel met alle Android-apps van derden. Android-apps van derden kunnen verschillen in kwaliteit en sommige bevatten zelfs boosaardige codes. Dit kan de systeembeveiliging in gevaar brengen en de productgarantie ongeldig maken. Optoma biedt geen garanties met betrekking tot de kwaliteit, beveiliging of geschiktheid van alle apps van derden en hun compatibiliteit met het plat Optoma-beeldscherm. Optoma aanvaardt geen verantwoordelijkheid of aansprakelijkheid met betrekking tot elke schade, fout, verlies in functionaliteit of beveiligingsproblemen die voortvloeien als een direct of indirect resultaat van de installatie van apps van derde op het plat beeldscherm. De ondersteuning van Optoma bij het corrigeren van problemen die kunnen voortvloeien uit de installatie van apps van derden, zal worden gefactureerd en kan beperkt zijn. De informatie is correct op het ogenblik van de opmaak van dit document en is onderhevig aan wijzigingen.

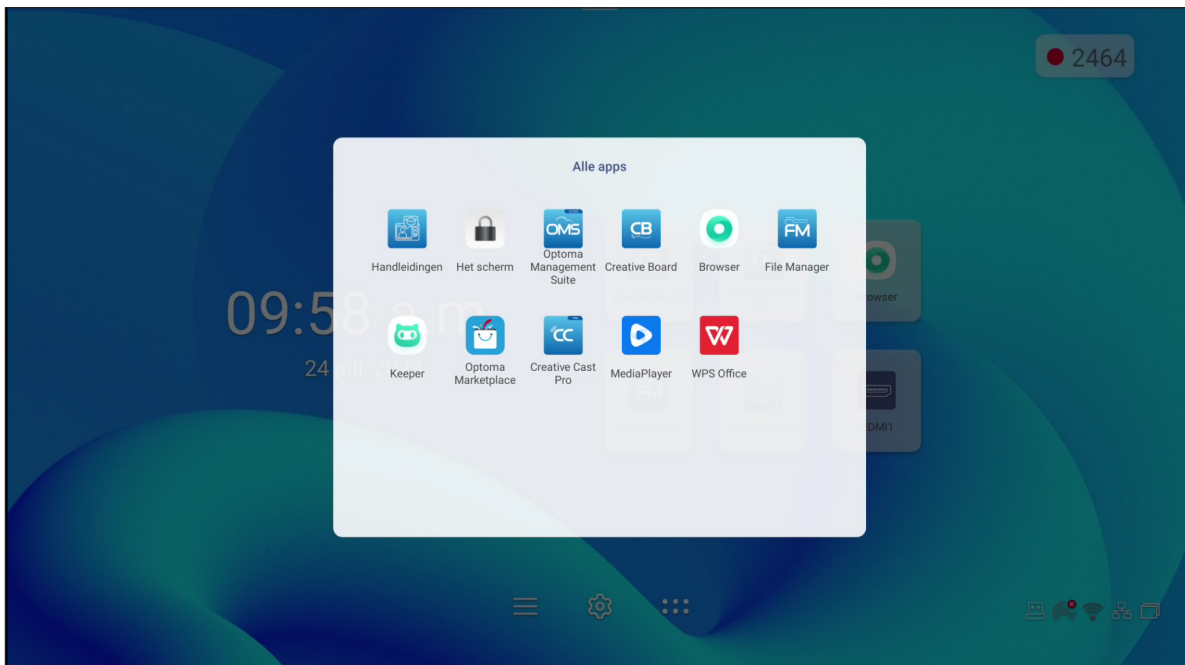

DE APPS GEBRUIKEN





Creative Cast

Tik op  **Creative Cast** om draadloos delen en projecteren via Wi-Fi of LAN te starten.

BELANGRIJK!

- *Het scherm en uw mobiele apparaat/computer moeten zijn verbonden met hetzelfde wifi- of LAN-netwerk.*
- *Zorg er tijdens het gebruik voor dat u toegang hebt tot het internet.*

Ondersteunde besturingssystemen voor Casting

Collavision Senders	Beschikbare versie
 Vensters	Windows 7, 8, 8.1, 10, 11 en hoger
 Mac	Mac OS X 10.12 en hoger
 iPhone	iOS 13 en hoger
 Android	Android 7.0 en hoger
 Chroom	Chrome Browser OS V83 en hoger

Bedrijfseigen delen

Opties	Besturingssysteem
Web delen (Web Sender)	Chrome-browser
AirPlay-ondersteuning	iOS 9 en hoger
ChromeCast	<ul style="list-style-type: none">• Android-telefoon met Android 8.0 of hoger• Android-tablet met Android 8.0 of hoger• iPhone of iPad met iOS 14.0 of hoger

DE APPS GEBRUIKEN

Mobiel apparaat

Wanneer het scherm met de installatiegids verschijnt, scant u de QR-code voor het downloaden en installeren van de app **Creative cast** op uw mobiel apparaat.

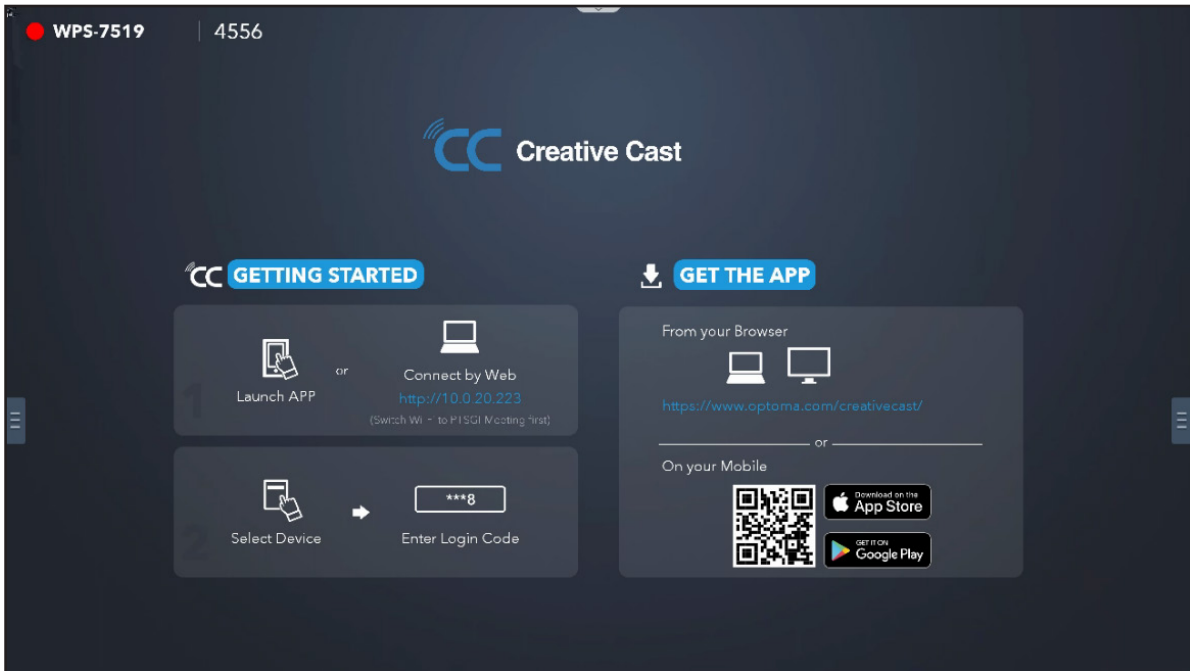

Voer de volgende stappen uit om verbinding te maken met het scherm:

Opmerking: De verbindingsschermen worden beschreven op basis van een iOS-apparaat.

1. Start de app **Creative Cast** . Selecteer het apparaat en tik op **Start uitzending**.

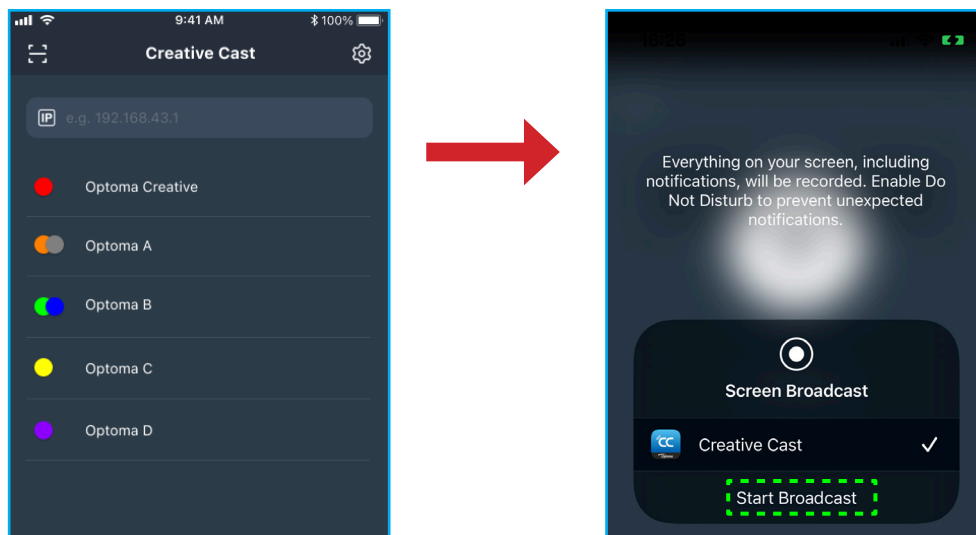

DE APPS GEBRUIKEN

2. Voer de verificatiecode voor **Creative Cast** op het startscherm in om de verbinding tot stand te brengen.

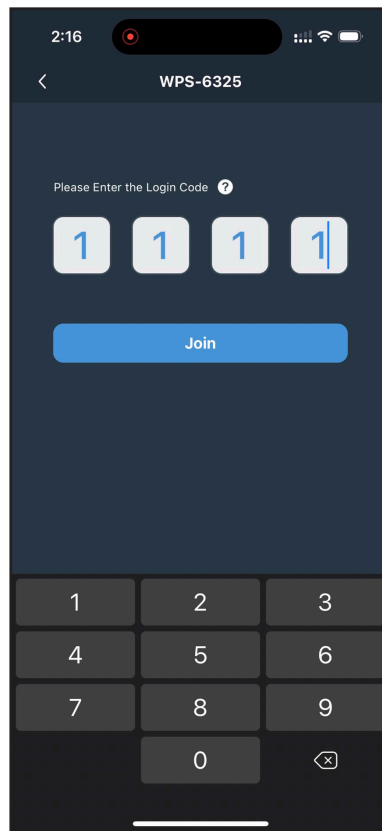

3. Tik op een van de volgende opties:

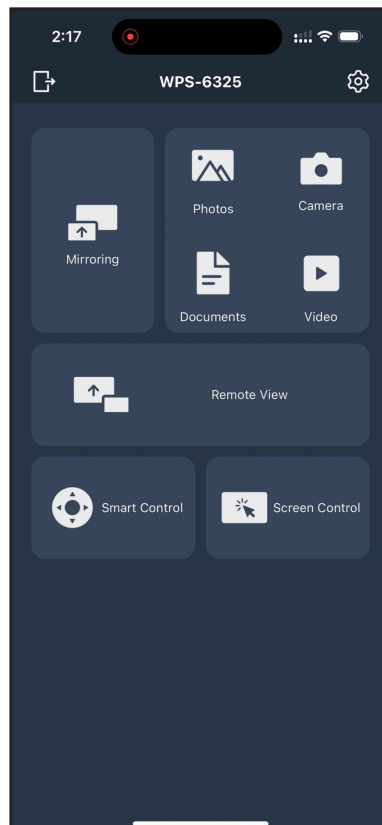

DE APPS GEBRUIKEN

- **Spiegelen** om het scherm van uw mobiele apparaat weer te geven op het scherm.
 - **Foto** om foto's te bekijken en te delen.
 - **Camera** om de camera van uw mobiele apparaat naar het scherm te streamen.
 - **Document** om documenten te bekijken en te delen.
 - **Video** om foto's te bekijken en te delen.
 - **Op afstand bekijken** om het scherm-scherm op uw mobiele apparaat te spiegelen met de functie voor het opslaan van annotaties en beelden.
 - **Slimme bediening** om uw mobiele apparaat te gebruiken als afstandsbediening om het scherm te bedienen.
 - **Schermbediening** om het scherm-scherm te spiegelen naar uw mobiel apparaat. U kunt uw mobiel apparaat gebruiken om het scherm te bedienen.
 - **Aangepast menu** om het menu **Creative Cast** op uw mobiele apparaat aan te passen.
 - **Instellingen** om de gebruikersnaam van uw mobiele apparaat te wijzigen en de versie van **Creative Cast** te bekijken.
4. Tik op  om de schermuitzending te stoppen.

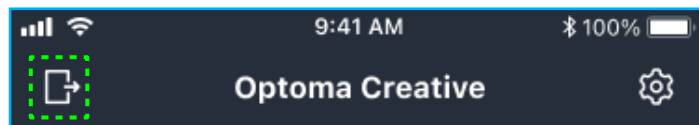

Computer

U kunt het scherm van uw computer spiegelen via de Chrome-browser of **Creative Cast**. Als u een van deze opties wilt gebruiken, opent u de browser en voert u in het URL-veld het IP-adres in dat wordt weergegeven op het startscherm. Bijvoorbeeld <http://10.5.13.83>.

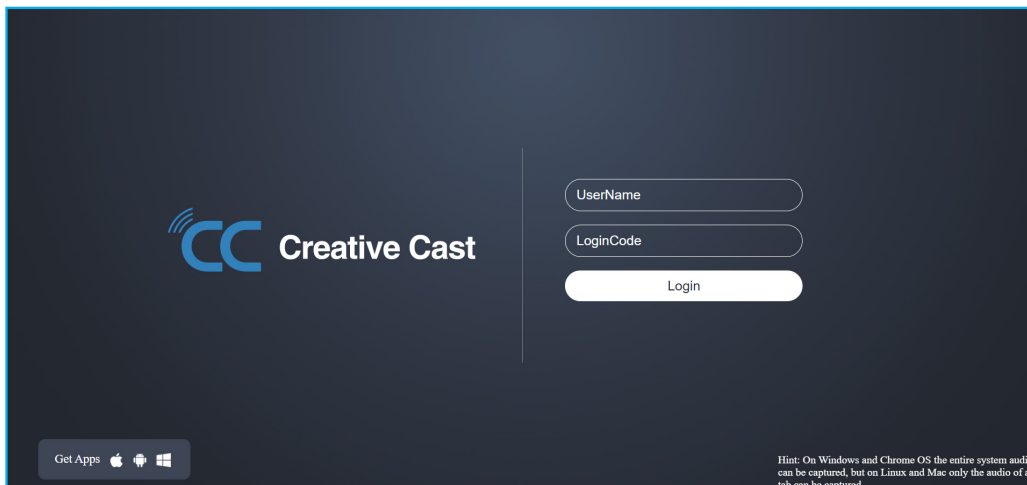

- Als u **Creative Cast** wilt downloaden, tikt u op het pictogram van het besturingssysteem naast de koppeling **Apps ophalen**.

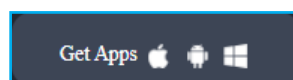

DE APPS GEBRUIKEN

- Als u schermcasting wilt starten vanuit de Chrome-browser, voert u de gewenste gebruikersnaam (Gebruikersnaam) en de aanmeldingscode (verificatiecode op het startscherm) in en tikt u op **Login**. Selecteer wat u wilt delen en klik op **Delen**.

Opmerking:

- Als u audio wilt delen tijdens het casten van het scherm, tikt u op  op het startscherm.

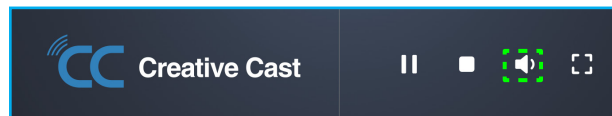

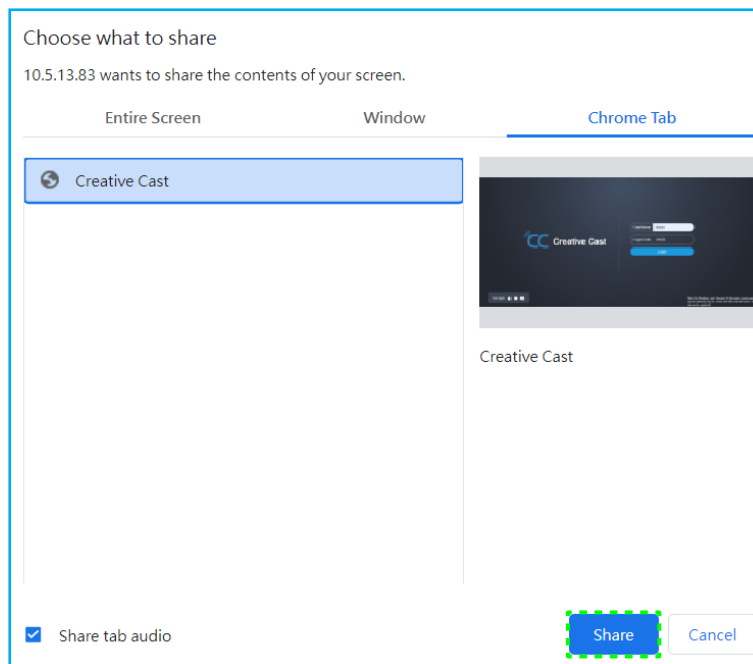

- De gebruikersnaam die u invoert voor schermcasting wordt ook gebruikt in de modus voor moderatie.

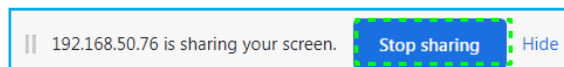

Voer een van de volgende bewerkingen uit om het delen te stoppen:

- Klik op **Delen stoppen** in de browser of



- Klik op  op het startscherm.

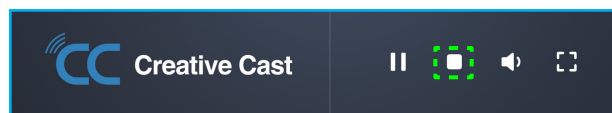

DE APPS GEBRUIKEN

Download **Creative Cast** naar uw computer om schermcasting vanuit de desktop-app te starten.

1. Start de app en klik op de apparaatnaam.
 - Als het scherm niet zichtbaar is in de lijst met kamers, voert u het IP-adres van het scherm handmatig in het veld IP-adres invoeren in. Druk op **Enter** om het apparaat te zoeken.

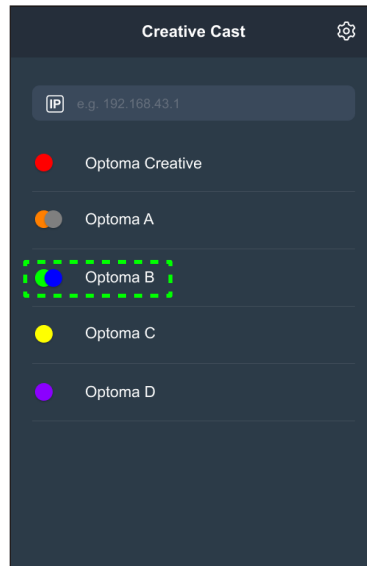

2. Voer de inlogcode in het startscherm in en tik op **Deelnemen**.

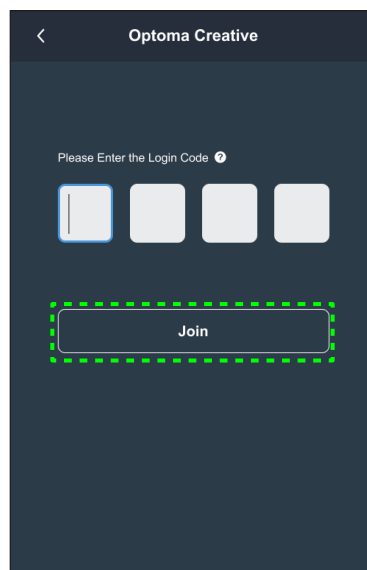

DE APPS GEBRUIKEN

3. Klik op een van de volgende opties:

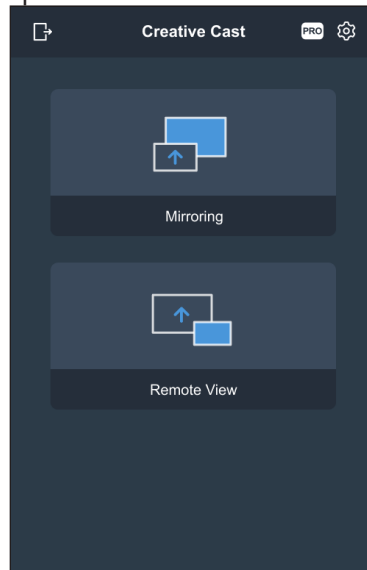

- **Spiegelen** om het scherm van uw computer weer te geven op het scherm.
- **Op afstand bekijken** om het scherm-scherm op uw computer te spiegelen met de functie voor het opslaan van annotaties en beelden.
- **PRO (Moderatiemodus)** om maximaal 4 schermen te selecteren voor weergave op het scherm. Voer het wachtwoord in en klik op **Start**.
Opmerking: Raadpleeg "Instellingen Creative Cast" op pagina 71 om het wachtwoord aan te passen.

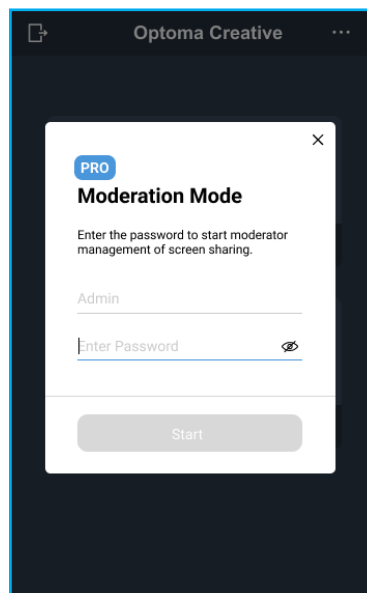

DE APPS GEBRUIKEN

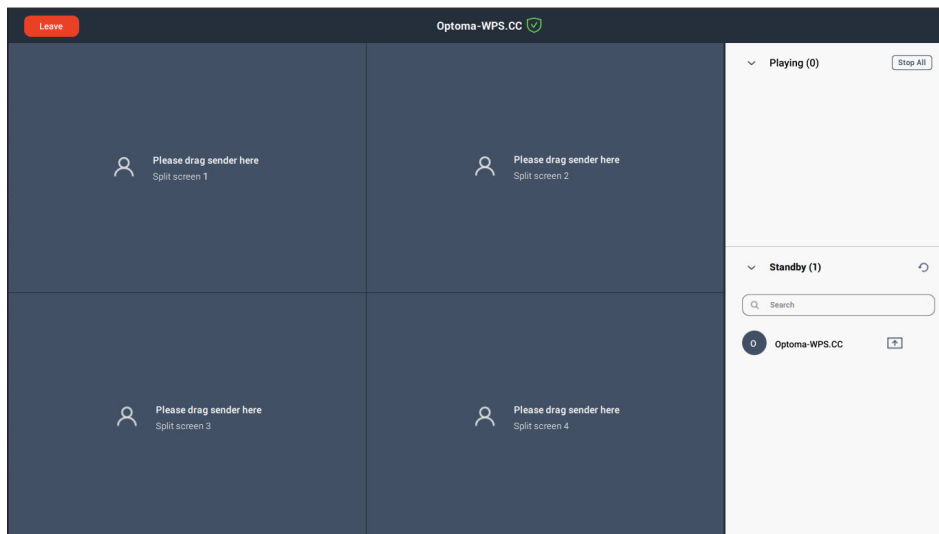

Selecteer de schermen om weer te geven.



4. Tik op **Vertrekken**  om de moderatiemodus af te sluiten.

Instellingen Creative Cast

Tik op  en tik vervolgens op een van de volgende pictogrammen om de scherminstellingen van het startscherm voor **Creative Cast** te configureren:

- **Groeperen**  om het scherm te delen met andere apparaten.
- **Instellingen**  voor het beheren van verbindinginstellingen, het bekijken van de versie van **Creative Cast** en het bijwerken van de software, het configureren van de inlogcode-instellingen, het instellen van het beheerderswachtwoord voor de gebruiker van de moderator en het in- of uitschakelen van de functie voor zwevend venster.

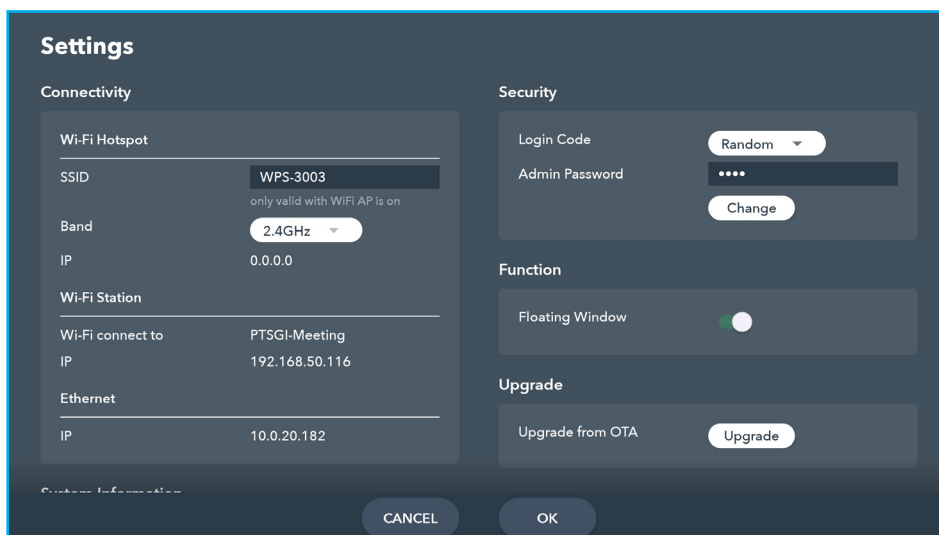

- **Minimaliseer**  de menubalk.

DE APPS GEBRUIKEN

Creative Board

Tik op  **Creative Board** om het online whiteboard-platform voor samenwerking te gebruiken dat teams kan samenbrengen om te brainstormen, schetsen en samen te werken, altijd en overal.

Controleer voordat u deze app gebruikt of een muis goed is aangesloten op het scherm.

Opmerking: De afstandsbediening werkt niet met deze app.

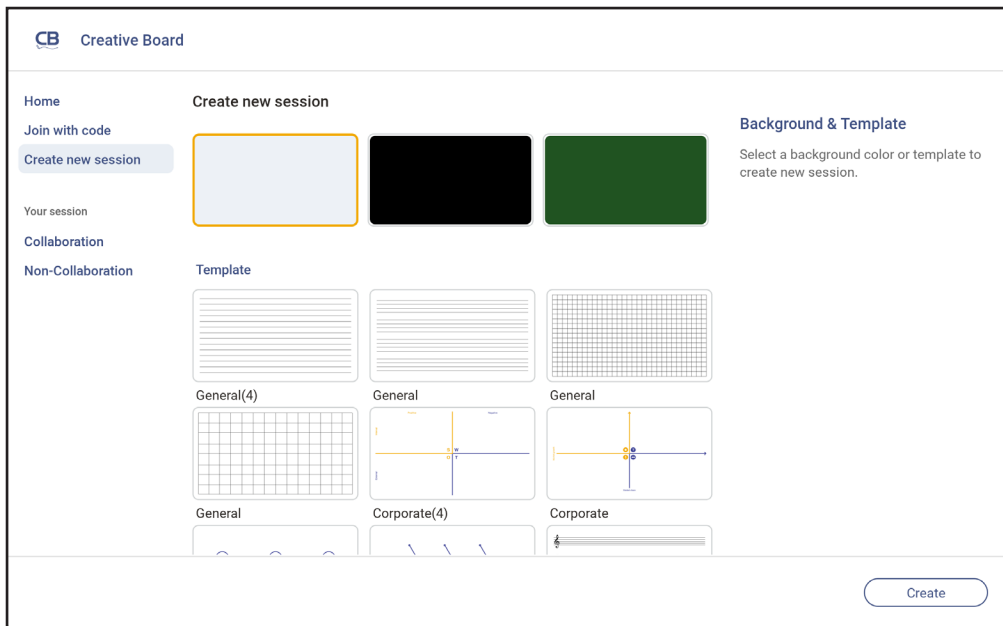





Doe het volgende om te starten met de app:

- Tik op het tabblad **Nieuwe sessie maken**. Tik vervolgens op een achtergrond of sjabloon voor uw inhoud.



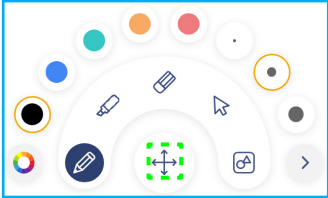







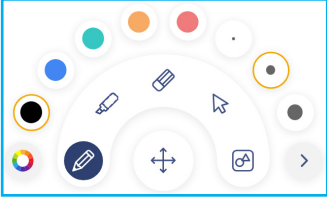

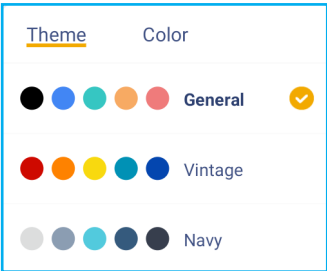
Opmerking: Meld u eerst aan bij **Creative Board** om toegang te krijgen tot uw cloud-sessies.

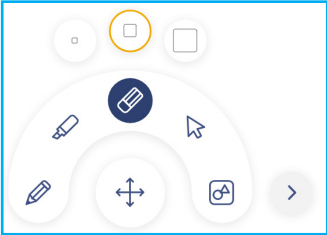
 - Om een recente sessie te openen, selecteert u op het **tabblad Home** en onder Recente categorie, selecteert u op de sessie die u wilt voortzetten.
 - Om een samenwerkingssessie (opgeslagen in de cloud) of een niet-samenwerkingssessie (lokaal opgeslagen) te openen, selecteert u onder uw sessiecategorie de sessie die u wilt voortzetten.
- Tik op **Maken** en gebruik een van de activiteiten die in de onderstaande tabel zijn beschreven.









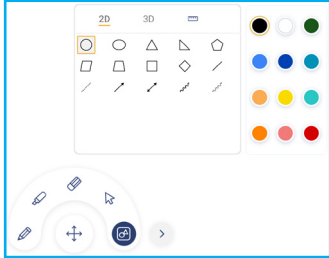

Opmerking: Het zwevende bord bevat veel van de belangrijkste functies van de app **Creative Board**, die hier worden beschreven.

Item		Beschrijving
	Het zwevende bord verplaatsen	Tik en sleep of tik langere tijd op het scherm om het zwevende bord te verplaatsen naar uw voorkeurslocatie op het scherm. 
	Het zwevende bord minimaliseren	Tik op het pictogram  om het zwevende bord te minimaliseren. Tik op  om het zwevende bord uit te vouwen.



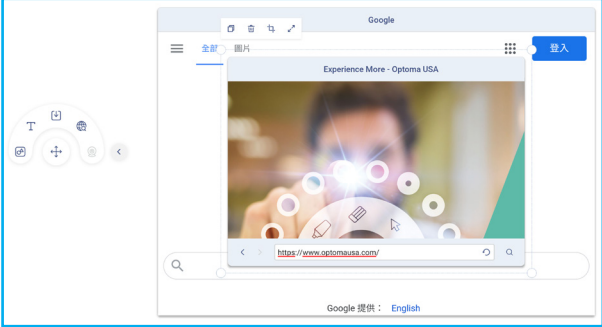







DE APPS GEBRUIKEN

Item	Beschrijving
 Pen	<p>Schrijven of een lijn met vrije vorm tekenen. Tik om de gewenste kleur en dikte voor de lijn te selecteren.</p>  <p>- Tik op  om het kleurenpalet te wijzigen. U kunt vijf paletkleuren selecteren op basis van het thema of ze afzonderlijk selecteren.</p> 
 Gum	<p>Alle gebieden van uw geschreven teksten of tekeningen wissen. Selecteer de gumgrootte en sleep uw vingers over het gebied dat u wilt verwijderen.</p> 
 Selecteren	<p>Een object op het whiteboard selecteren. Tik op een van de volgende items om het geselecteerde gebied te wijzigen:</p>  <ul style="list-style-type: none"> •  (grenspunt) om te vergroten of te verkleinen. •  om de kleur te wijzigen. •  om te dupliceren. •  om te verwijderen. •  om tekst of afbeeldingen te herkennen. •  om te draaien.

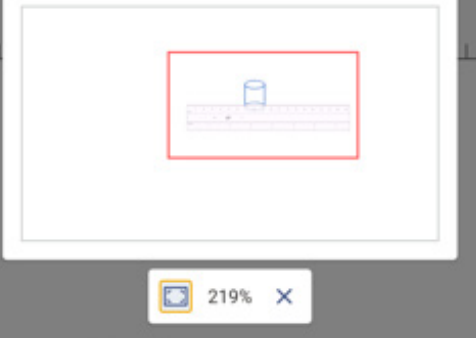











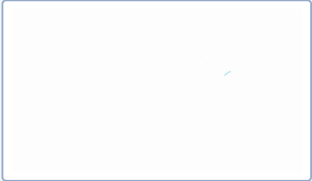

DE APPS GEBRUIKEN

Item	Beschrijving
 Geometrische vorm	<p>Een geometrische vorm tekenen.</p> <p>Selecteer de gewenste 2D-, 3D-vorm met verschillende kleuropties, gebruik een liniaal om afstanden te meten en lijnen te tekenen, of gebruik een trekker om hoeken te meten en te tekenen.</p> 
 Meer hulpmiddelen	<p>Tik op een van de volgende hulpmiddelen:</p>  <ul style="list-style-type: none"> •  teksteditor voor het invoeren en opmaken van tekst. •  importeren van JPG-, PNG- of PDF-bestanden van verschillende opslagapparaten, inclusief interne opslag, USB-opslag of cloud drive. •  sluit een volledig functioneel browservenster in. U kunt schermafbeeldingen maken, het formaat wijzigen, verplaatsen, dupliceren en het browservenster verwijderen.  <ul style="list-style-type: none"> •  een documentcamera insluiten.
 Een pagina toevoegen.	
 Menu	<p>Selecteer een van de volgende opties:</p> <ul style="list-style-type: none"> • Nieuw om een nieuwe sessie te maken. • Open om een samenwerkings- of niet-samenwerkingssessie te openen. • Opslaan/Opslaan als om op te slaan/op te slaan als de huidige inhoud voor een samenwerkingssessie of een sessie zonder samenwerking. • Importeren om een JPG-, PNG- of PDF-bestand te importeren. • Exporteren om de sessie te exporteren als JPG-, PNG- of PDF-bestand. • Instellingen om automatisch opslaan in of uit te schakelen voor sessies zonder samenwerking, de schrijfmodus voor oogbescherming, het zwevende bord aanpassen en software bijwerken. • Tutorial om de zelfstudie van de app Creative Board te lezen.





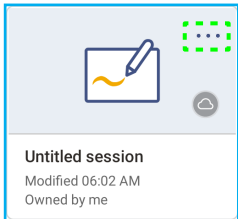











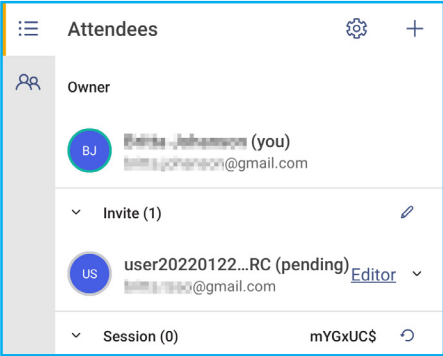

DE APPS GEBRUIKEN

Item	Beschrijving
 Delen	<p>Tik op een van de volgende opties om het bestand te delen met andere apparaten:</p> <ul style="list-style-type: none"> • QR Code om het bestand te delen met een QR-code. <div data-bbox="758 403 1157 817" style="border: 1px solid #00aaff; padding: 10px; margin: 10px 0;"> <p>Share with QR code</p> <p>Ensure your device is connected to the same Wi-Fi network, then scan the QR code.</p>  <p style="text-align: center;">Close</p> </div> <p>Opmerking: Voorafgaand aan het scannen van de QR-code voor het downloaden van het bestand, moet u ervoor zorgen dat het scherm en uw mobiel apparaat zijn verbonden met hetzelfde Wi-Fi-netwerk.</p> <ul style="list-style-type: none"> • E-mail om het bestand via e-mail te verzenden. <p>Opmerking: Als u het bestand voor de eerste keer wilt verzenden via e-mail, wordt u gevraagd eerst de e-mailinstellingen te configureren. Raadpleeg pagina 53 voor meer informatie.</p>
 Zoom	<p>Zoom in of uit op het scherm. Tik vervolgens op  om het zoomvenster te openen. Verplaats het rode vak naar het gebied dat u op het scherm wilt weergeven.</p> <div data-bbox="702 1169 1212 1518" style="border: 1px solid #00aaff; padding: 10px; margin: 10px 0;">  </div> <p>Tik op  om het zoomvenster te sluiten.</p>
 Achtergrondopties	<p>Selecteer een achtergrond of sjabloon voor uw inhoud. Selecteer Selecteren. Selecteer vervolgens uw afbeelding in Bestandsbeheer of in de browser en stel deze in als sjabloon voor uw sessie.</p> <div data-bbox="774 1691 1141 2132" style="border: 1px solid #00aaff; padding: 10px; margin: 10px 0;"> <p>Background</p> <p>Color ○ ▼</p> <p>Image Select</p> <hr/> <p>Template</p> <div style="border: 1px solid #ccc; padding: 5px; text-align: center; width: 50px; margin: 0 auto;">  </div> <p>General(4)</p> <div style="display: flex; justify-content: space-around;"> <div style="border: 1px solid #ccc; padding: 5px; width: 45%;">  <p style="text-align: center; font-size: 8px;">01</p> </div> <div style="border: 1px solid #ccc; padding: 5px; width: 45%;">  <p style="text-align: center; font-size: 8px;">02</p> </div> </div> </div>

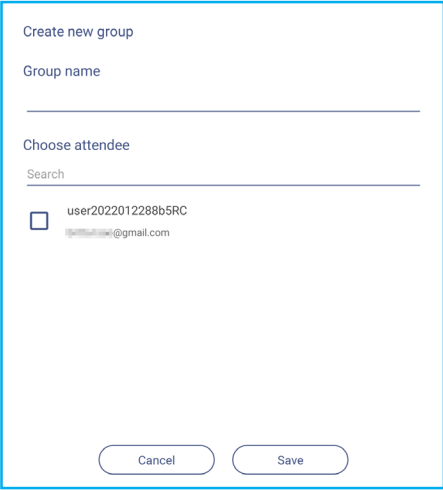
DE APPS GEBRUIKEN

Item	Beschrijving
 Een pagina verwijderen	Verwijder alle items/objecten die u op de huidige pagina tekent.
 Ongedaan maken	Uw laatste actie ongedaan maken.
 Opnieuw uitvoeren	Uw laatste actie opnieuw uitvoeren.
Paginabeheer	<p>Bekijk en beheer alle pagina's die betrokken zijn bij de huidige sessie. Selecteer een van de volgende opties:</p> <div style="text-align: center;">  </div> <ul style="list-style-type: none"> •  om de vorige of volgende pagina te openen. • Paginanummer, bijvoorbeeld 2/3 om paginabeheer te openen: <div style="border: 1px solid #ccc; padding: 5px; margin: 10px 0;"> <div style="display: flex; justify-content: space-around;"> <div style="border: 1px solid #ccc; padding: 5px; width: 30%;"> <p style="text-align: center; margin: 0;">1</p>  </div> <div style="border: 1px solid #ccc; padding: 5px; width: 30%;"> <p style="text-align: center; margin: 0;">2</p>  </div> <div style="border: 1px solid #ccc; padding: 5px; width: 30%;"> <p style="text-align: center; margin: 0;">3</p>  </div> </div> </div> <p>Tik op  aan de linkerkant om een pagina aan de linkerkant of aan de rechterkant om een pagina aan de rechterkant toe te voegen.</p> <p>Tik op  om de geselecteerde pagina te verwijderen.</p>
Sessienaam	<p>De standaard sessienaam is "Naamloze sessie".</p> <div style="text-align: center; margin: 10px 0;">  </div> <p>Als u de naam van de sessie wilt wijzigen, selecteert u  en typt u een nieuwe naam bij de prompt. Tik vervolgens op Opslaan.</p> <div style="border: 1px solid #ccc; padding: 5px; margin: 10px 0;"> <p style="text-align: center; margin: 0;">Rename session</p> <p style="text-align: center; margin: 0;">Untitled session</p> <div style="display: flex; justify-content: center; gap: 20px;"> Cancel Save </div> </div> <p>Opmerking:</p> <ul style="list-style-type: none"> • <i>U kunt de naam van de sessie ook wijzigen op het tabblad Start van Creative Board. Selecteer de sessie en tik op ⋮ ⇒ Naam wijzigen. Tik op Opslaan wanneer u wordt gevraagd de wijzigingen op te slaan.</i> <div style="text-align: center; margin: 10px 0;">  </div> <ul style="list-style-type: none"> • <i>Als de sessie is gemarkeerd met het pictogram , betekent dit dat het een actieve samenwerkingssessie is en als het pictogram  is, betekent dit dat het een inactieve samenwerkingssessie is. Alle andere sessies zijn niet-samenwerkingssessies. Om toegang te krijgen tot samenwerkingssessies moet u zijn aangemeld bij Creative Board.</i>

DE APPS GEBRUIKEN

Item	Beschrijving
<p>Aanmelden</p>	<p>Meld u aan bij Creative Board met uw Creative Board -account of met uw Google-account om samenwerkingssessies te maken.</p>  <p>Wanneer u bent aangemeld, tikt u op  om de accountinstellingen weer te geven of op  om u af te melden.</p>
<p> Deelnemers beheren</p>	<p>Nodig deelnemers uit om deel te nemen aan Google Classroom via het Creative Board. Tik op het tabblad Deelnemers  op  en selecteer vervolgens een van de volgende opties:</p>  <ul style="list-style-type: none"> • Via Google Classroom • Door een e-mailuitnodiging met het sessiewachtwoord te verzenden • Door een sessiecode te verzenden. <p>Op het tabblad Deelnemers kunt u een rol toewijzen aan de deelnemer (viewer of editor), deelnemers verwijderen ( => ), de sessiecode vernieuwen () en de instellingen voor deelnemers () configureren.</p> <p>Tik op  om het tabblad Groep te openen. Tik vervolgens op  en voer de groepsgegevens in, zoals de groepsnaam en de deelnemers. Tik op Sla op.</p>  <p>Tik op  om de groepsinstellingen te wijzigen .</p>
<p> Google Classroom-beheer</p>	<p>Bekijk de Google Classroom die is gekoppeld aan uw aanmeldingsaccount. Tik op  om naar een ander klaslokaal te gaan of tik op  om een sessiekoppeling naar Google Classroom te plaatsen.</p> 

DE APPS GEBRUIKEN

Bestandsbeheer





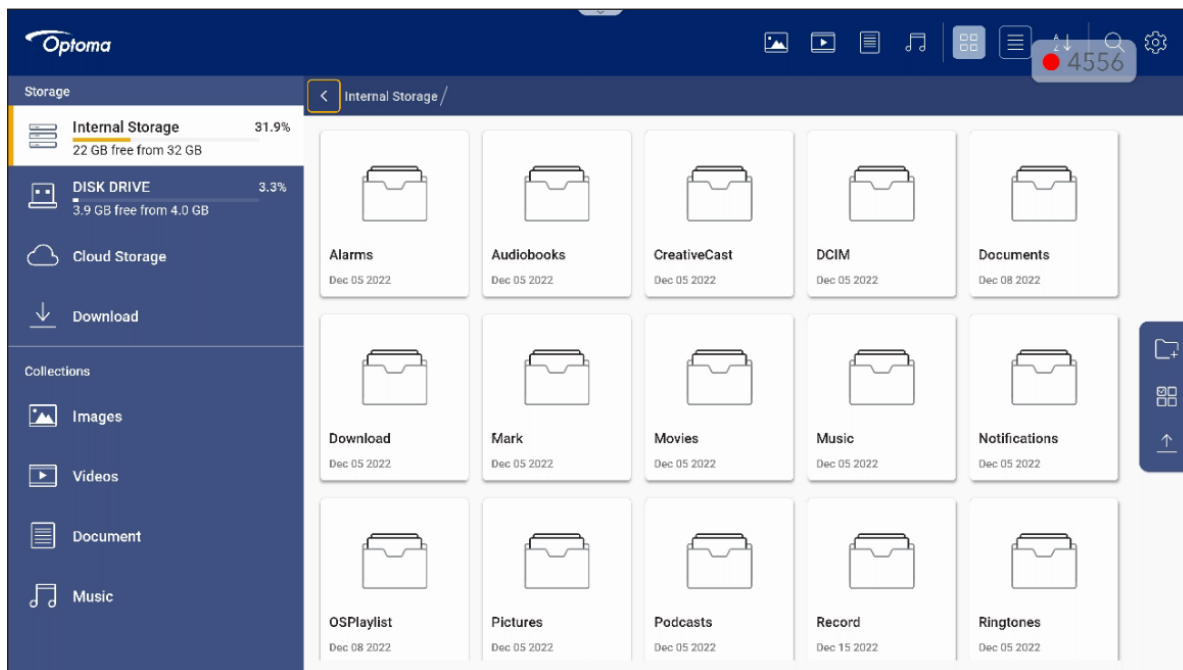





Tik op **Bestandsbeheer** voor het beheren van bestanden en mappen.

Bestanden beheren







Selecteer een opslag, blader naar een bestand of map die u wilt weergeven en druk op **Enter** om een bestand of map te openen.

In de onderstaande tabel helpt u bij het navigeren door **Bestandsbeheer** en de bijbehorende functies.



Item	Beschrijving
 Afbeeldingen	Alleen afbeeldingsbestanden op de geselecteerde opslaglocatie weergeven.
 Videos	Alleen videobestanden op de geselecteerde opslaglocatie weergeven.
 Document	Alleen documentbestanden op de geselecteerde opslaglocatie weergeven.
 Muziek	Alleen audiobestanden op de geselecteerde opslaglocatie weergeven.
 Miniaturweergave	Bestanden en mappen weergeven als miniaturen.
 Lijstweergave	Bestanden en mappen als lijst weergeven.
 Sorteren	Bestanden en mappen sorteren op naam of datum in oplopende of aflopende volgorde.
 Zoeken	Bestanden en mappen zoeken met trefwoorden of namen.
 Softwareversie	Geef de softwareversie weer en werk de app bij (indien nodig).
 Nieuwe map	Een nieuwe map toevoegen.

DE APPS GEBRUIKEN

Item	Beschrijving
 <p>Selecteren</p>	<p>Selecteer bestanden en mappen. Als u de selectie hebt gemaakt, tikt u op een van de volgende items:</p> <ul style="list-style-type: none">  uw laatste actie ongedaan maken.  selecteer/hef de selectie op van alle items.  knip en plak item(s).  kopieer en plak item(s).  verwijder item(s).  hernoem een item.  deel een item met QR-code. <p>Opmerking: Voor het delen van bestanden met een QR-code moet u controleren of het mobiele apparaat verbonden is met dezelfde WiFi als het scherm.</p> <div data-bbox="608 831 1310 1178">  </div> <ul style="list-style-type: none">  comprimeer item(s).  verplaats/kopieer item(s) naar een andere locatie of geef details van het item weer.
 <p>Item(s) delen</p>	<p>Deel item(s) tussen het scherm en uw mobiel apparaat via een webbrowser.</p> <div data-bbox="536 1406 1382 1899">  </div> <p>Opmerking:</p> <ul style="list-style-type: none"> Standaard worden alle items die u uploadt naar het scherm opgeslagen in de map Download . Voor het uploaden van item(s), moet u controleren of het mobiele apparaat verbonden is met dezelfde WiFi als het scherm.

DE APPS GEBRUIKEN

Cloud-opslag

Tik op **Bestandsbeheer**  ⇒ **Cloud-opslag**  om een account te maken of om een bestaande account te gebruiken om toegang te krijgen tot uw cloud-opslag.

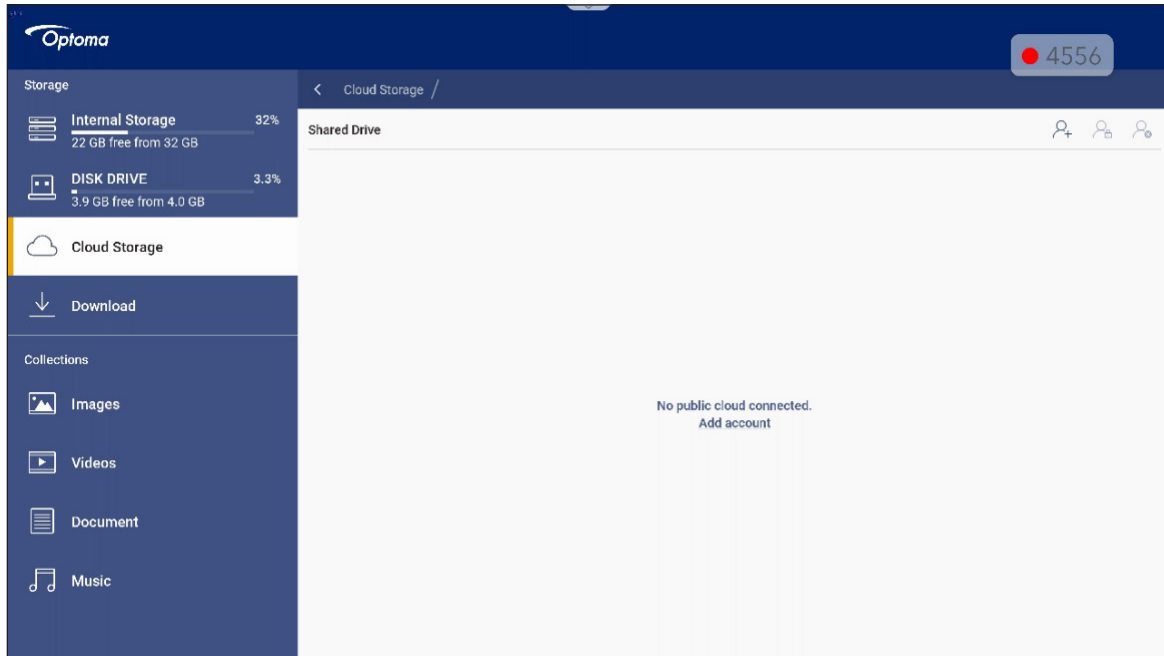

Voor het aanmaken van een account:

1. Tik op  of op **Account toevoegen**.
2. Selecteer het type drive.

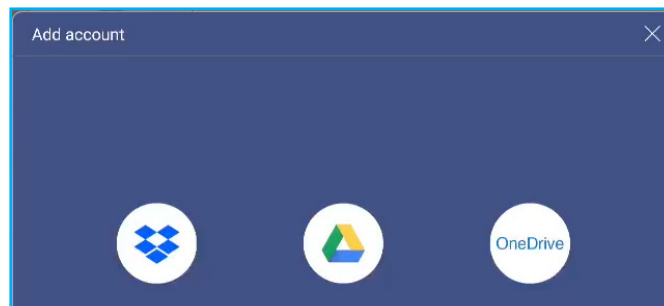

3. Volg de instructies op het scherm voor het aanmaken van een account of meld u aan bij uw bestaande account.
4. Na een geslaagde aanmelding, wordt u gevraagd om een pincode als beveiliging in te stellen. Tik op **Setup** om de pincode in te stellen of op **Overslaan** om deze stap over te slaan.

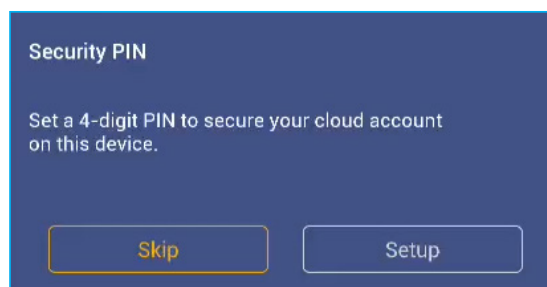

Opmerking: De PIN-code wordt gebruikt om te verhinderen dat de cloud-opslag van de gebruiker illegaal wordt geopend. Als de systeemstatus verandert (bijvoorbeeld van stand-by naar normaal, van achtergrondverlichting uit naar aan), moet een gebruiker de PIN-code invoeren die is ingesteld voor verificatie om toegang te krijgen tot de.

DE APPS GEBRUIKEN

Uw account wordt weergegeven in het menu **Cloud-opslag**.

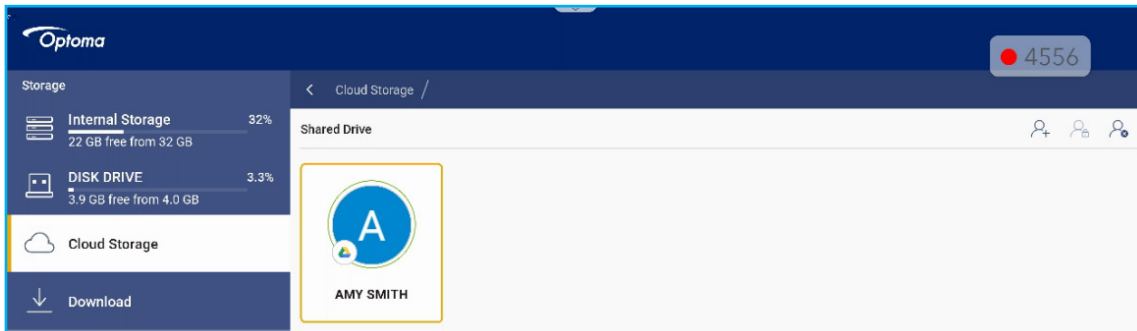

- Als u uw cloud-opslagaccount(s) in **Bestandsbeheer** wilt beheren, tikt u op een van de volgende opties:
 - om nog een cloud-opslagaccount toe te voegen.
 - om de cloud-opslagaccount te vergrendelen.
 - om de cloud-opslagaccount te verwijderen.

Opmerking: Het vergrendelen en verwijderen van de cloud-opslagaccount in **Bestandsbeheer** zal alleen toegang of verwijderen tot die cloudopslag in **Bestandsbeheer** voorkomen maar het zal de cloud-opslag op de oorspronkelijke locatie, bijvoorbeeld in Google, niet vergrendelen of verwijderen.

Een 4-cijferige pincode instellen

Als u het instellen van een 4-cijferige pincode hebt overgeslagen tijdens de eerste installatie van de cloudopslag, doet u het volgende:

- Open **Bestandsbeheer** en tik op **Cloud-opslag** aan de linkerkant.

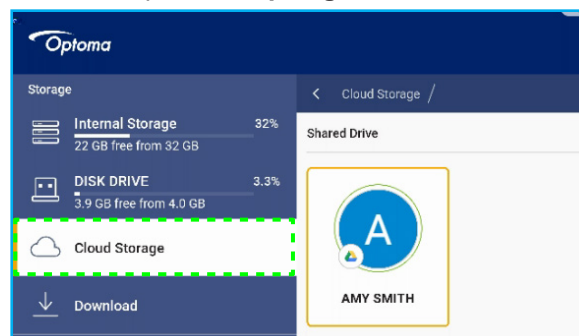

- Selecteer de gewenste cloud-account waarvoor u een PIN-code wilt configureren.
- Tik aan de rechterkant van het scherm op  om een pincode in te stellen om uw cloud-account te beschermen tegen onbevoegde toegang.

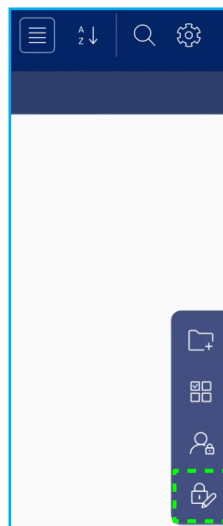

DE APPS GEBRUIKEN

4. Voer een pincode (4-cijferig nummer) in het veld *Voer een nieuwe pincode in* en voer dezelfde viercijferige pincode opnieuw in het veld *Voer de pincode opnieuw in* om uw nieuwe pincode te verifiëren.

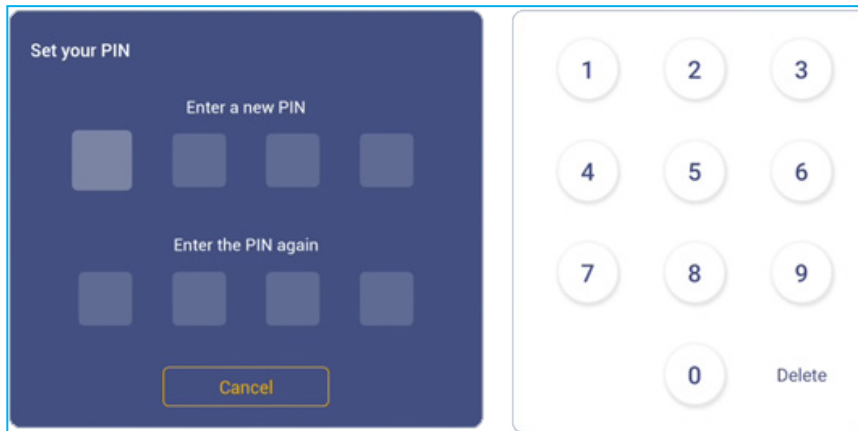

5. Uw nieuwe pincode is nu ingesteld. Tik op **OK** om te voltooien.

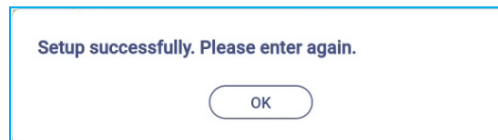

DE APPS GEBRUIKEN

Multimediabestanden afspelen

Ondersteunde multimediaformaten

Mediatype	Ondersteund formaat
Video	<p>Ondersteund videoformaat (codec) tot resolutie van 4K:</p> <ul style="list-style-type: none">• .avi (MPEG-1, MPEG-2 MP@HL, MPEG-4 SP@L0-3, ASP@L0-5, H.264, MP, HP@Level 4.1, H263, VP6, MJPEG)• .ts (MPEG-2 MP@HL, MPEG-4 SP@L0-3, ASP@L0-5, H.264 MP, HP@Level 4.1, VC1 AP, H265)• .mpg, .mpeg (MPEG-1, MPEG-2 MP@HL, H.264 MP, HP@Level 4.1)• .mp4 (MPEG-4 SP@L0-3, ASP@L0-5, H.264 MP, HP@Level 4.1, H265)• .mov (MPEG-4 SP@L0-3, ASP@L0-5, MJPEG, H.264 MP, HP@Level 4.1, H265)• .mkv (VP9, H.265)• 3gp (H.264 MP, HP@Level 4.1, H263, MPEG-4 SP@L0-3, ASP@L0-5)
Audio	<p>Ondersteund audioformaat (codec):</p> <ul style="list-style-type: none">• .wma (WMA/WMAPro: 128Kbps~320Kbps, 8KHz~48KHz bemonsteringsfrequentie)• .mp3 (MPEG Layer 3: 32Kbps~320Kbps, 32KHz~48KHz bemonsteringsfrequentie)• .wav (PCM: Max 320Kbps, Max 48kHz bemonsteringsfrequentie / ADPCM: 384Kbps, 8KHz ~ 48KHz bemonsteringsfrequentie)• .m4a (ACC: 24kbps ~ 384kbps, 16KHz~48KHz bemonsteringsfrequentie)• .ogg (Vorbis: Max 320Kbps, 8KHz~48KHz bemonsteringsfrequentie)
Beeld	<p>Ondersteund afbeeldingsformaat (met de maximale resolutie):</p> <ul style="list-style-type: none">• .png (8k*8k)• .jpeg (baseline 8k*8k progressive 4k*4k/.bmp(8k*8k)• .gif (4k*4k)







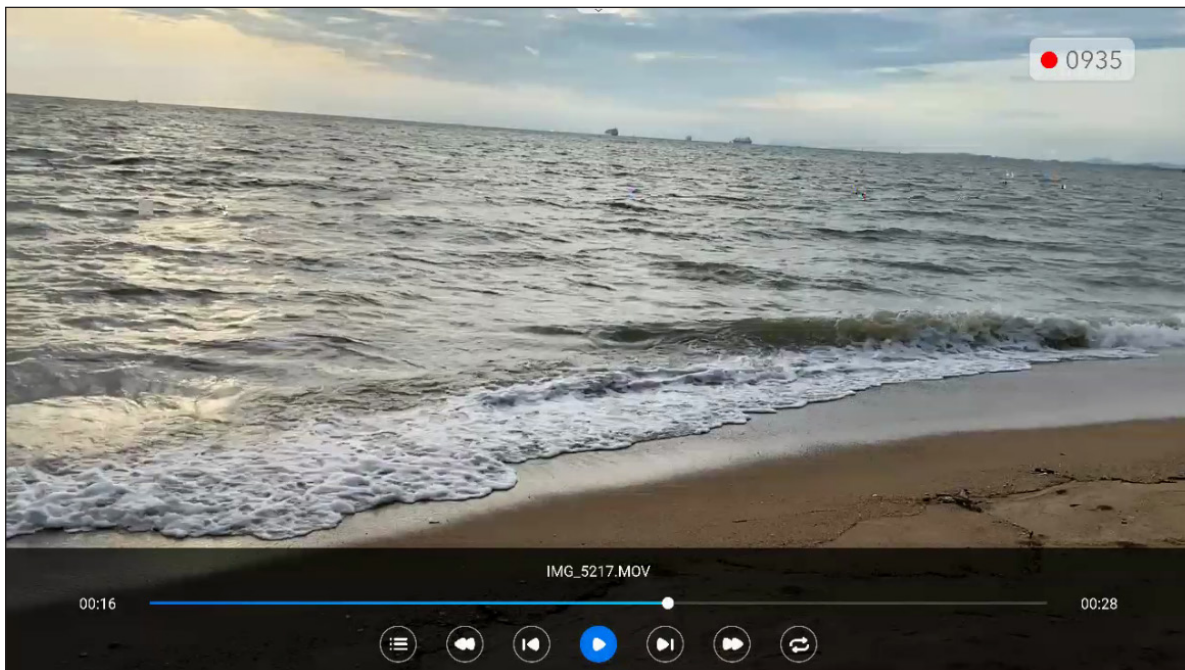

DE APPS GEBRUIKEN

Video's afspelen

Selecteer de video die u wilt afspelen en tik op de knop **Enter** om het afspelen te starten.



Tik tijdens het afspelen op de knop **Enter** om de werkbalk met afspelerbediening weer te geven. Tik vervolgens op een van de volgende items:

Item	Beschrijving
 List (Lijst)	Videominiaturen weergeven.
 Terugspoelen	Video terugspoelen.
 Vorige video	Over slaan naar de vorige video.
 Omschakelen Pauze/ Afspelen	Tik op  om het afspelen te pauzeren. Tik om verder te gaan op  .
 Volgende video	Over slaan naar de volgende video.
 Snel vooruitspoelen	Video snel vooruitspoelen.
 Schakelen tussen Herhalen/eenmaal afspelen	Tik op  om alle videobestanden in een lus af te spelen of tik op  om het huidige videobestand in een lus af te spelen. Tik op  om alle video's in de lijst één keer af te spelen.

Opmerking: Druk op de knop **Terug** op de afstandsbediening om het afspelen te stoppen. Wanneer het bevestigingsbericht verschijnt, tikt u op **Bevestigen** en drukt u op de knop **Enter**.

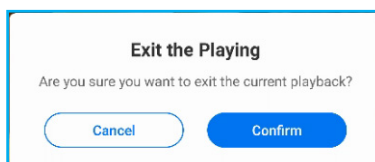







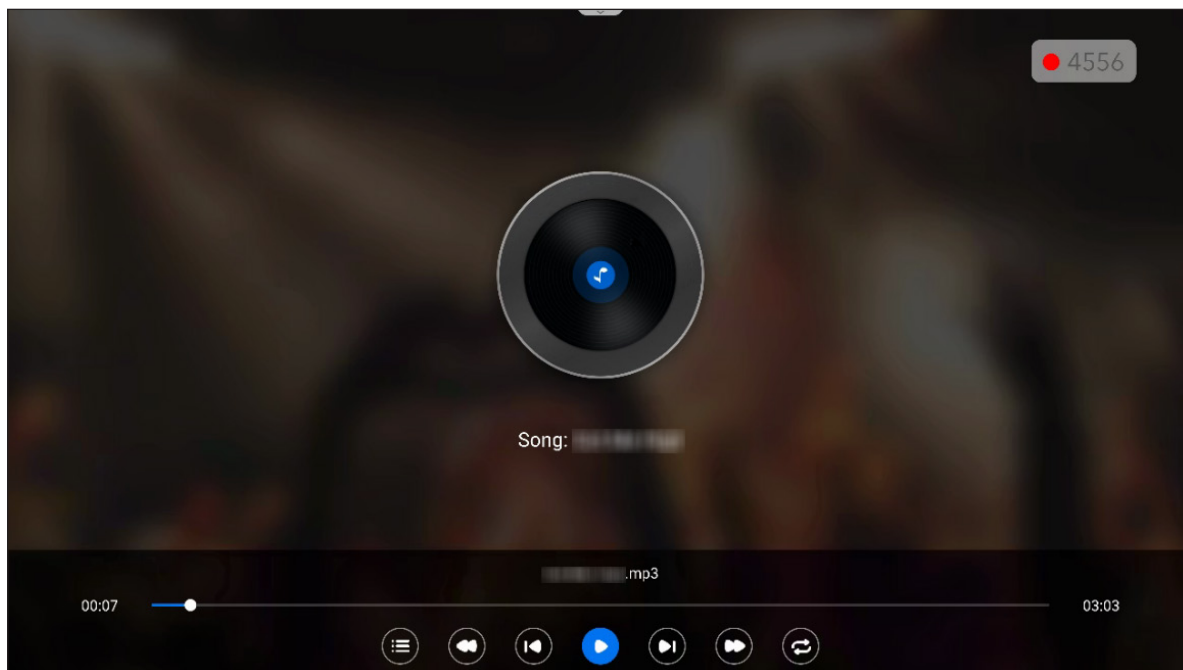



DE APPS GEBRUIKEN

Muziek afspelen

Selecteer de audio-track die u wilt afspelen en tik op de knop **Enter** om het afspelen te starten.



Tik tijdens het afspelen op de knop **Enter** om de werkbalk met afspelerbediening weer te geven. In de onderstaande tabel worden de functies uitgelegd die beschikbaar zijn op de werkbalk met afspelerbediening.

Item	Beschrijving
 List (Lijst)	Hiermee geeft u trackminiaturen weer.
 Terugspoelen	Nummer terugspoelen.
 Vorige nummer	Teruggaan naar het vorige nummer.
 Omschakelen Pauze/ Afspelen	Tik op  om het afspelen te pauzeren. Tik om verder te gaan op  .
 Volgende nummer	Over slaan naar het volgende nummer.
 Snel vooruitspoelen	Het nummer snel vooruitspoelen.
 Schakelen tussen Herhalen/eenmaal afspelen	Tik op  om alle nummers in een lus af te spelen of tik op  om het huidige nummer in een lus af te spelen. Tik op  om alle nummers in de lijst één keer af te spelen.

Opmerking: Druk op de knop **Terug** op de afstandsbediening om het afspelen te stoppen. Wanneer het bevestigingsbericht verschijnt, tikt u op **Bevestigen** en drukt u op de knop **Enter**.











DE APPS GEBRUIKEN

Afbeeldingen weergeven

Selecteer de afbeelding die u wilt weergeven en druk op **Enter** om deze op het scherm te openen. De diavoorstelling wordt automatisch gestart.



Tik op de knop **Enter** om de werkbalk met beeldbediening weer te geven. In de onderstaande tabel worden de functies uitgelegd die beschikbaar zijn op de werkbalk met beeldbediening.

Item	Beschrijving
 List (Lijst)	Miniaturen van afbeeldingen weergeven.
 Wallpaper (Achtergrond)	Stel de huidige afbeelding in als achtergrond.
 Vorige afbeelding	Hiermee gaat u naar de vorige afbeelding.
 Omschakelen Pauze/ Afspelen	Tik op  om het afspelen te pauzeren. Tik om verder te gaan op  .
 Volgende afbeelding	Hiermee gaat u naar de volgende afbeelding.
 Schakelen tussen Herhalen/eenmaal afspelen	Tik op  om alle afbeeldingenbestanden in een lus af te spelen of tik op  om het huidige afbeeldingenbestand in een lus af te spelen. Tik op  om alle afbeeldingen in de lijst één keer af te spelen.

Opmerking: Druk op de knop **Terug** op de afstandsbediening om de diavoorstelling te stoppen. Wanneer het bevestigingsbericht verschijnt, tikt u op **Bevestigen** en drukt u op de knop **Enter**.

DE APPS GEBRUIKEN

Schermsgrendeling

Tik op **Screen Lock (Schermsgrendeling)** om de pincode van 4 cijfers in te stellen. Met de pincode kunt u het scherm blokkeren tegen onbevoegd gebruik.

Om de pincode voor de eerste keer in te stellen, start u de app **Schermsgrendeling**. Tik vervolgens op **Set password (Wachtwoord instellen)**.

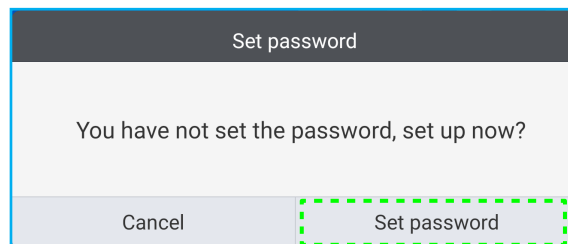

Het menu Geavanceerde instellingen ⇒ Beveiliging opent. Raadpleeg “Beveiligingsinstellingen configureren” op pagina 54 om het wachtwoord in te stellen.

Browser

Tik op **Browser** om webpagina's te openen.

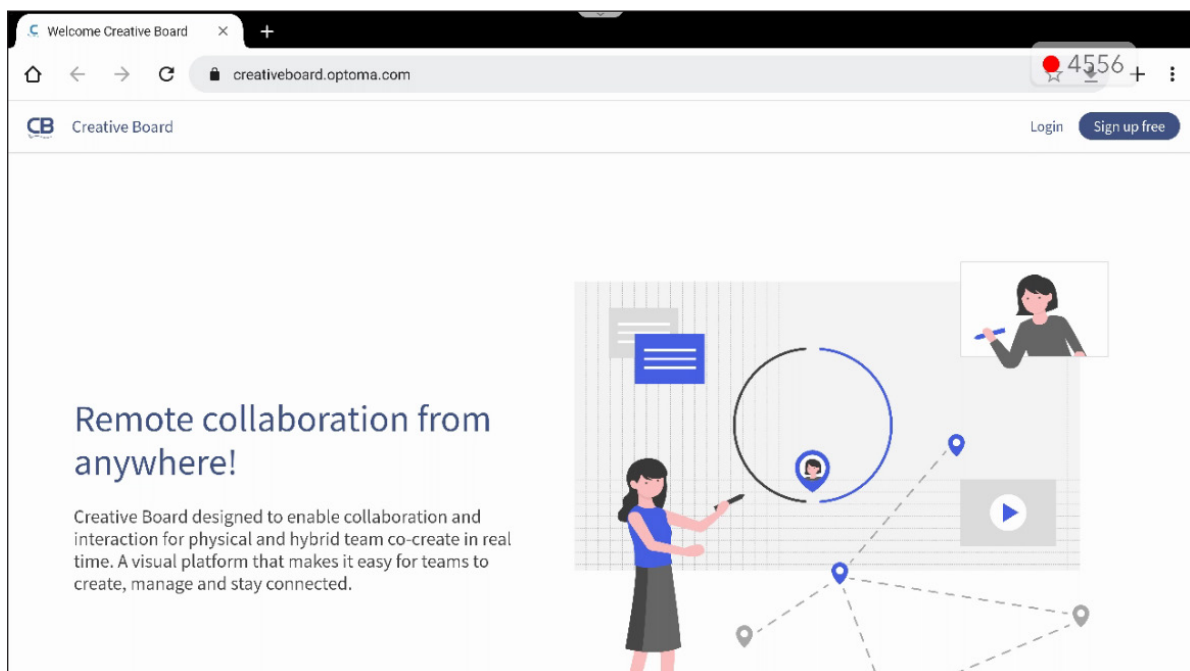

DE APPS GEBRUIKEN

Optoma Marketplace

Tik op **Optoma Marketplace** om naar de ingebouwde app store te gaan en om andere apps van derden naar het scherm te downloaden en te installeren.

Opmerking: Als u apps van derden wilt installeren, moet u ervoor zorgen dat de optie **App installeren van Marketplace** is ingeschakeld in het gedeelte *Instellingen* ⇒ *Beveiliging* ⇒ *Geavanceerde instelling* ⇒ *sectie Machtigingen*. Raadpleeg pagina 56.



Disclaimer voor niet-geautoriseerde apps op Android-schermen uit de Creative Touch-serie



Voor de systeembeveiliging werken de flatpanels van Optoma onder een aangepast Android-besturingssysteem. Bovendien ondersteunen interactieve flat-panelschermen van Optoma geen Google Play Services. Optoma heeft het Android-besturingssysteem gestroomlijnd, zodat alleen modules die gerelateerd zijn aan de weergavefuncties over blijven. Het aangepaste Android-besturingssysteem is mogelijk niet compatibel met alle Android-apps van derden. De kwaliteit van Android-apps van derden kan uiteenlopen en sommige bevatten zelfs boosaardige codes. Dit kan de systeembeveiliging in gevaar brengen en de productgarantie ongeldig maken.

Optoma biedt geen garanties met betrekking tot de kwaliteit, beveiliging of geschiktheid van alle apps van derden en hun compatibiliteit met het plat Optoma-beeldscherm. Optoma aanvaardt geen verantwoordelijkheid of aansprakelijkheid met betrekking tot elke schade, fout, verlies in functionaliteit of beveiligingsproblemen die voortvloeien als een direct of indirect resultaat van de installatie van apps van derde op het plat beeldscherm. De ondersteuning van Optoma bij het corrigeren van problemen die kunnen voortvloeien uit de installatie van apps van derden, zal worden gefactureerd en kan beperkt zijn.

DE APPS GEBRUIKEN

Keeper

Tik op **Keeper** om de app **Keeper** te openen en de gegevens op het scherm op te schonen en te optimaliseren.

- Als u het geheugen automatisch wilt opschonen en tijdelijke en ongewenste bestanden wilt verwijderen, tikt u op **One Key Optimize (Eén toets optimaliseren)**.
- Tik op **Geheugen reinigen**  als u het geheugen handmatig wilt reinigen. Tik op **Prullenmand reinigen**  als u tijdelijke en ongewenste bestanden handmatig wilt verwijderen.

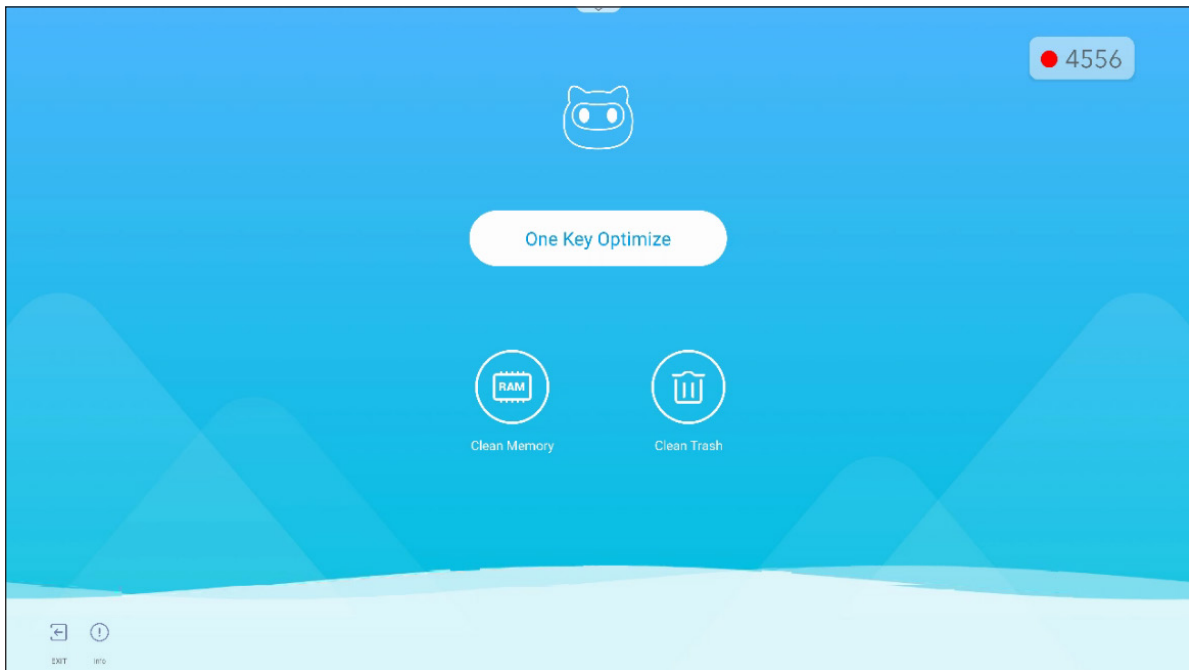

DE APPS GEBRUIKEN

MediaPlayer

Tik op **MediaPlayer** om de afspeellijst te maken en de multimedialbestanden af te spelen.

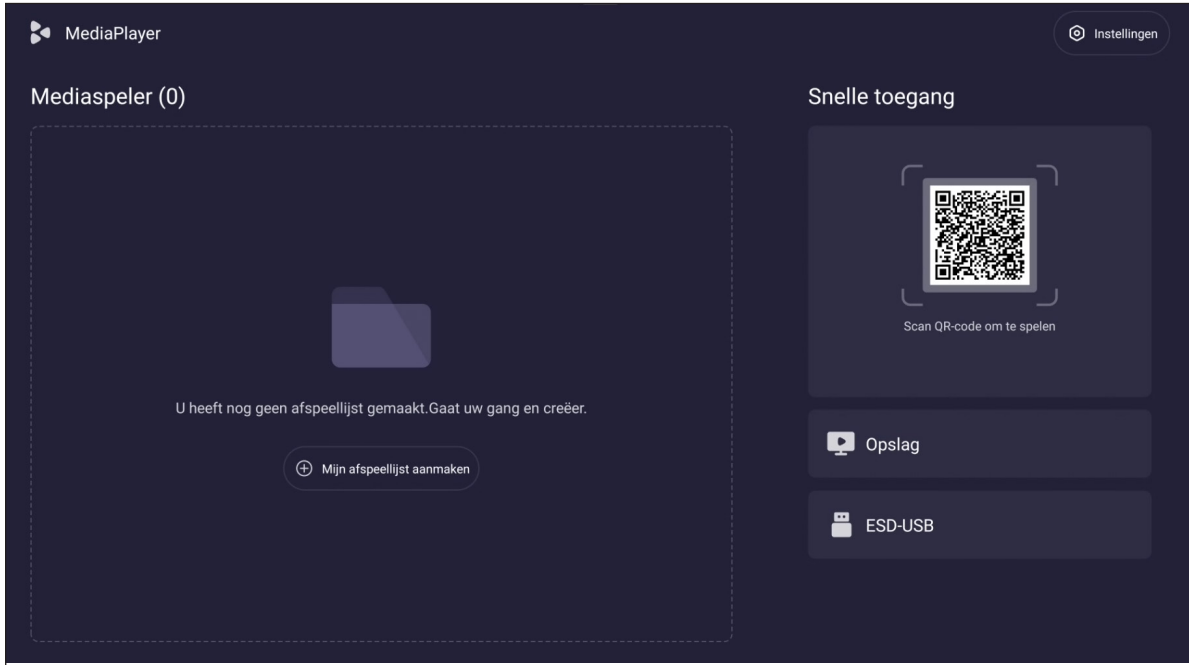

Een afspeellijst maken

Ga als volgt te werk om een afspeellijst te maken:

1. Tik op **Mijn afspeellijst maken** aan de linkerkant van de hoofdpagina. Voer vervolgens de naam van de afspeellijst in en selecteer **bevestigen**.

2. Tik op **Voeg de bestanden toe** om de mediabestanden toe te voegen.

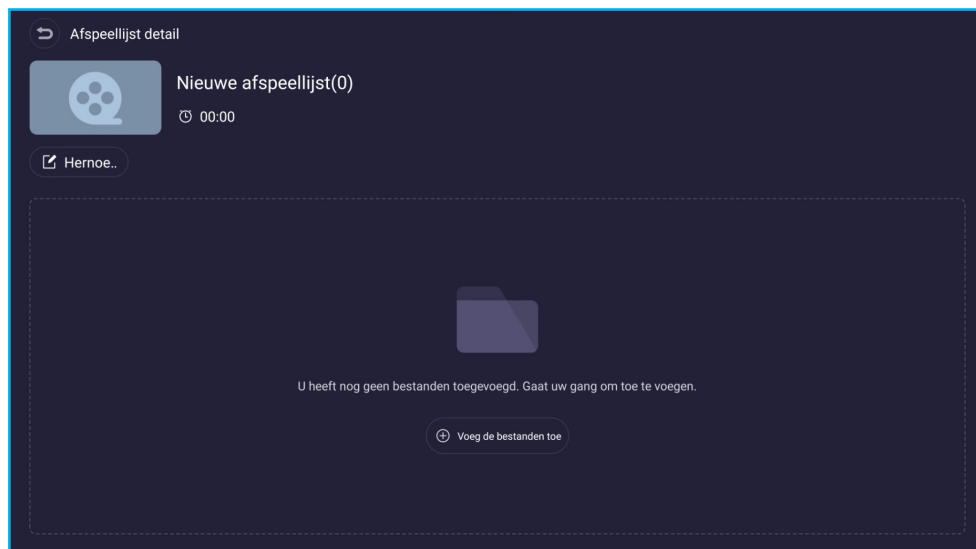

DE APPS GEBRUIKEN

3. Selecteer de mediabestanden die u aan de afspeellijst wilt toevoegen. Tik vervolgens op **OK**.

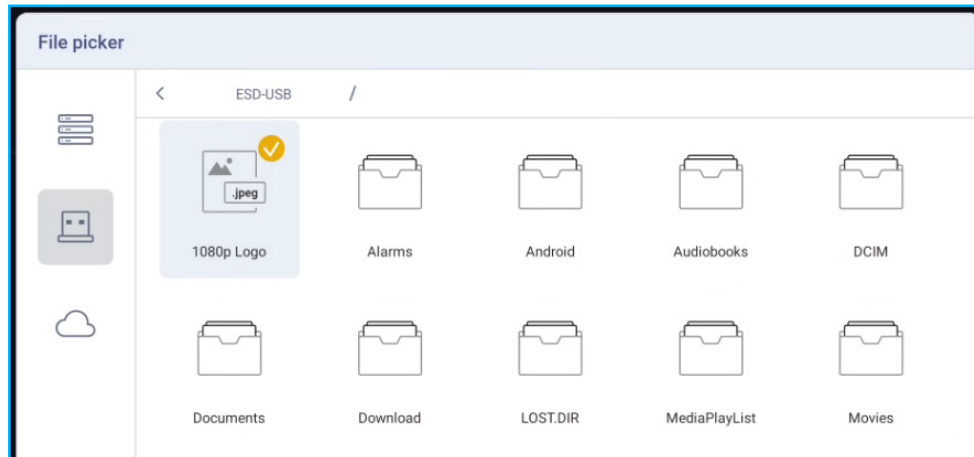

De details van de afspeellijst worden op het scherm weergegeven.

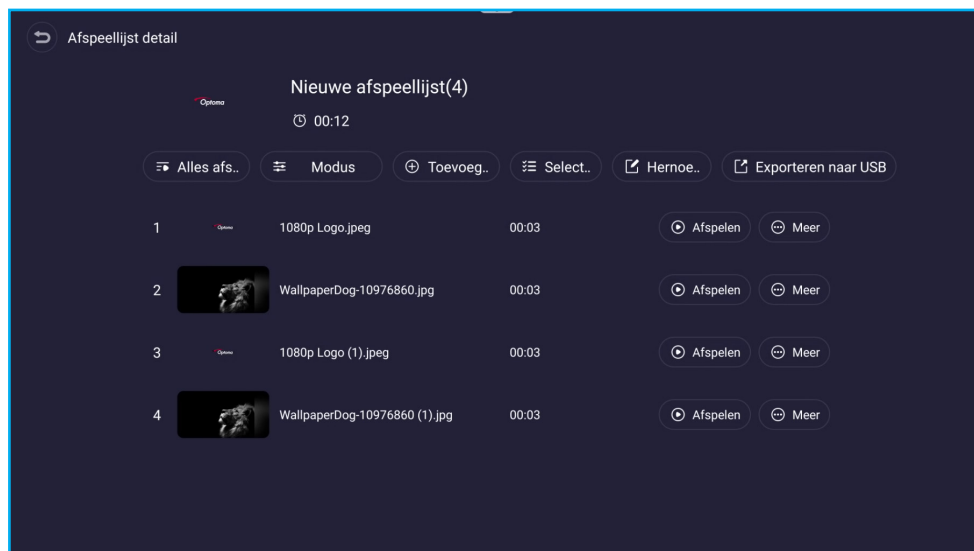

DE APPS GEBRUIKEN

Een afspeellijst beheren

U kunt als volgt een afspeellijst beheren:

- Tik op **Afspelen** (naast het bestand) om het afspelen te starten.
- Tik op **Meer** (naast het bestand) voor meer opties.
 - Tik op **Verwijderen** om het bestand uit de afspeellijst te verwijderen.
 - Tik op **Omhoog** of op **Omlaag** om de volgorde van een afspeellijst te herschikken.

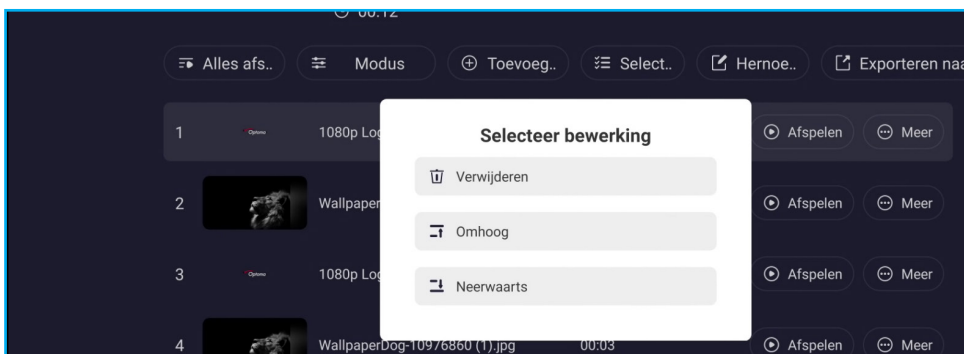

- Tik op **Alles afspelen** om alle mediabestanden af te spelen.
- Tik op **Afspelmodus** om de instellingen voor de diapresentatie te configureren. Tik op de overgangsduur en tik op **Opslaan** om de instellingen toe te passen.



Opmerking: Standaard is **Loop afspelen (Lus afspelen)** ingeschakeld.

- Tik op **Selecteren** om de gewenste bestand(en) te selecteren en de verwijdering uit te voeren.
 - Tik op **Verwijderen** om de geselecteerde bestand(en) te verwijderen .
 - Tik op **Alles selecteren** om alle bestanden te verwijderen . Tik vervolgens op **Verwijderen**.

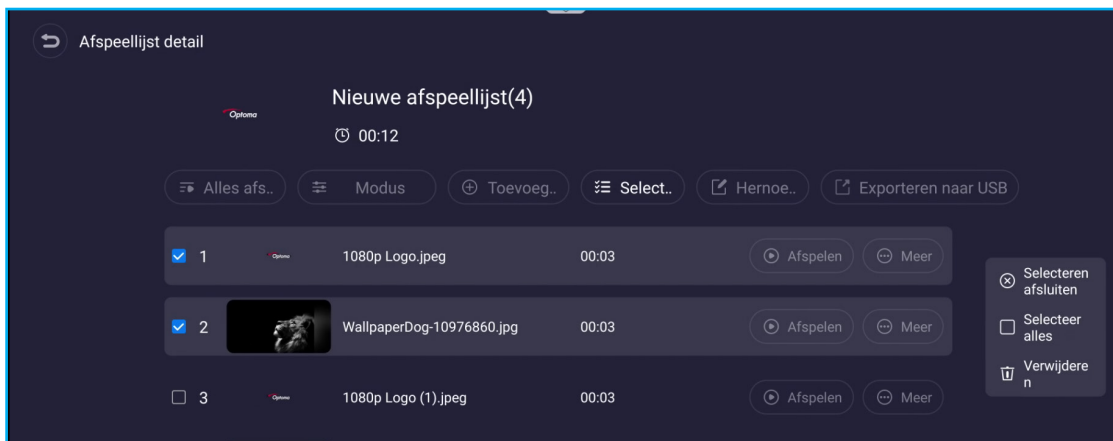

- Tik op **Naam wijzigen** om de naam van de afspeellijst te wijzigen.

DE APPS GEBRUIKEN

- Tik op **Exporteren naar USB** om de afspeellijst naar het USB-schijfstation te exporteren. Tik vervolgens op **Bevestigen**.



Wacht tot het proces is uitgevoerd. Tik vervolgens op **Gereed**.



Opmerking: U kunt deze menuoptie ook openen op de hoofdpagina.

- Druk op de knop **Terug** op de afstandsbediening om terug te keren naar de hoofdpagina.
- Op de hoofdpagina kunt u het volgende doen:
 - Als u alle afspeellijsten wilt afspelen, selecteert u **Alles afspelen**.
 - Om een nieuwe afspeellijst te maken, selecteert u **Maken**. Raadpleeg pagina 90 voor meer informatie.
 - Als u alle afspeellijsten wilt verwijderen, selecteert u **Meer > Alle afspeellijsten verwijderen**.

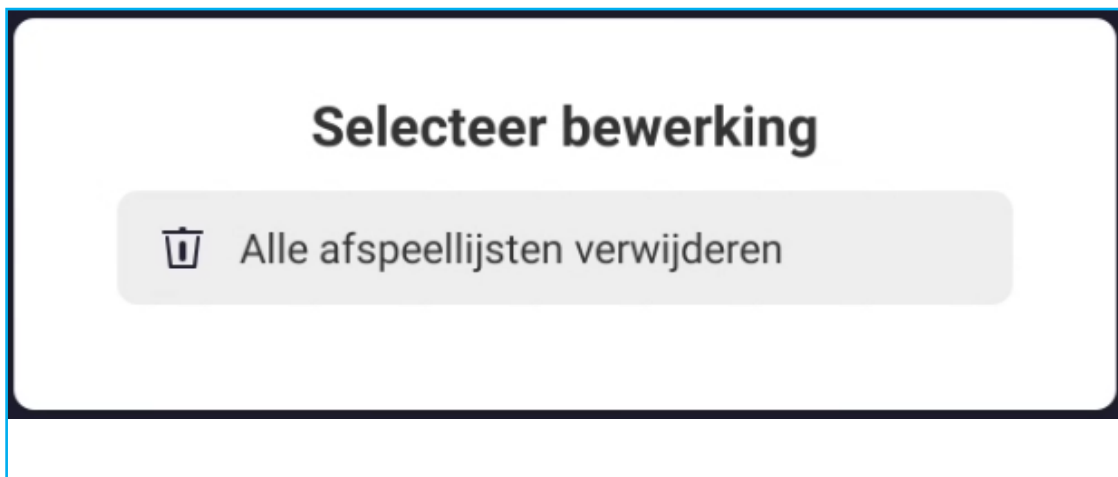

- Als u een afspeellijst wilt afspelen, selecteert u de gewenste afspeellijst en kiest u **Afspelen** (naast de geselecteerde afspeellijst).

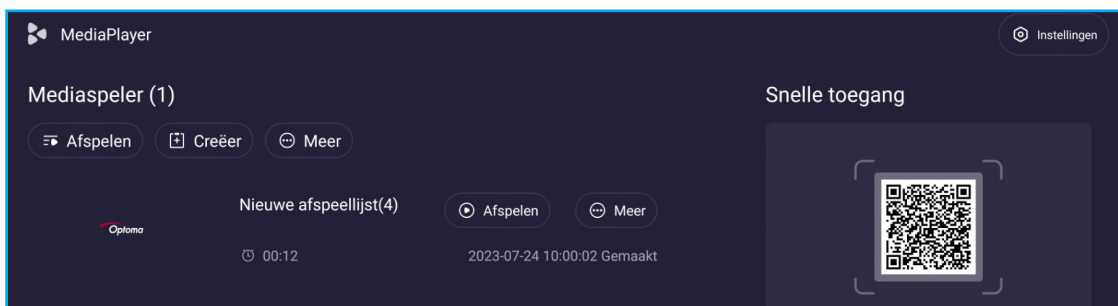

DE APPS GEBRUIKEN

- Om een afspeellijst te beheren, selecteert u de gewenste afspeellijst en tikt u op **Meer** (naast de geselecteerde afspeellijst).

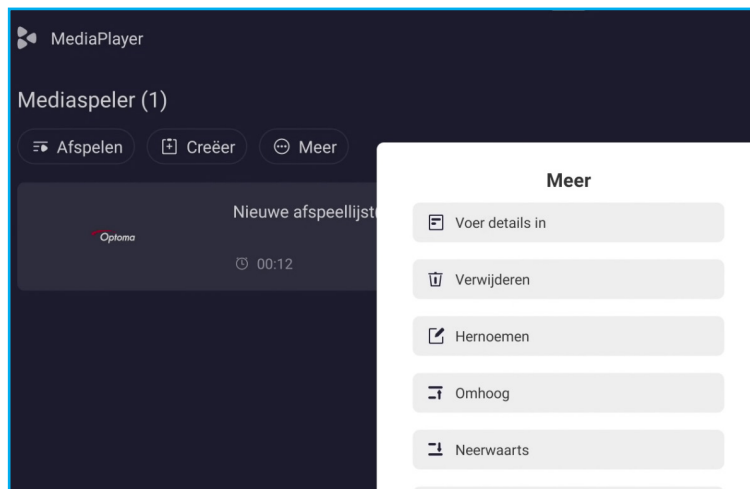

- **Details invoeren:** Geef de afspeellijst weer. Raadpleeg pagina 92 voor meer informatie.
 - **Verwijderen:** Verwijder de afspeellijst.
 - **Hernoemen:** wijzig de naam van de afspeellijst.
 - **Omhoog/Omlaag:** Sorteert de afspeellijst. Deze functie is van toepassing als u meer dan één afspeellijst hebt.
 - **Exporteren:** Exporteer de afspeellijst naar het USB-schijfstation. Raadpleeg pagina 93 voor meer informatie.
- Om enkele extra functies in of uit te schakelen, selecteert u **Instellingen** ().

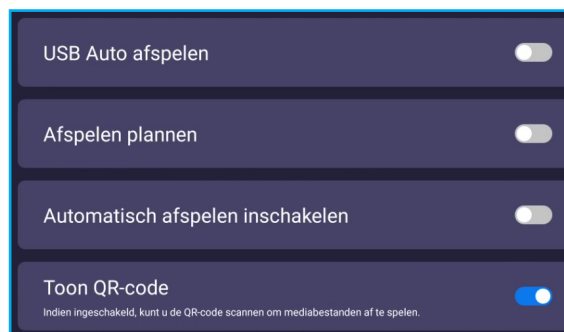

- Om een afspeellijst te maken of de bestanden direct op het apparaat of USB-schijfstation te beheren, selecteert u **Opslag** of **SCHIJFSTATION**. Voer vervolgens de gewenste bewerkingen uit.

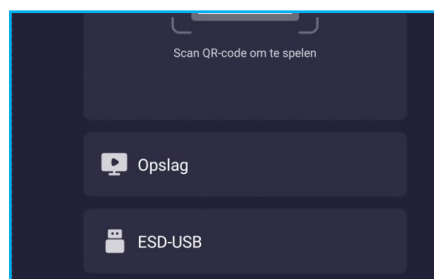

DE APPS GEBRUIKEN

- Als u Media Player voor PowerPoint-bestanden wilt gebruiken, moet u het bestand converteren naar een afbeeldingsindeling zoals *.jpg of *.png.

Voer de volgende stappen uit om de bestandsconversie uit te voeren:

- Open het PowerPoint-bestand en selecteer **Opslaan als** om het op te slaan als JPEG- of PNG-indeling.

Opmerking: Mediaspeler ondersteunt: *.jpg, *.jpeg, *.png, *.bmp, *.gif

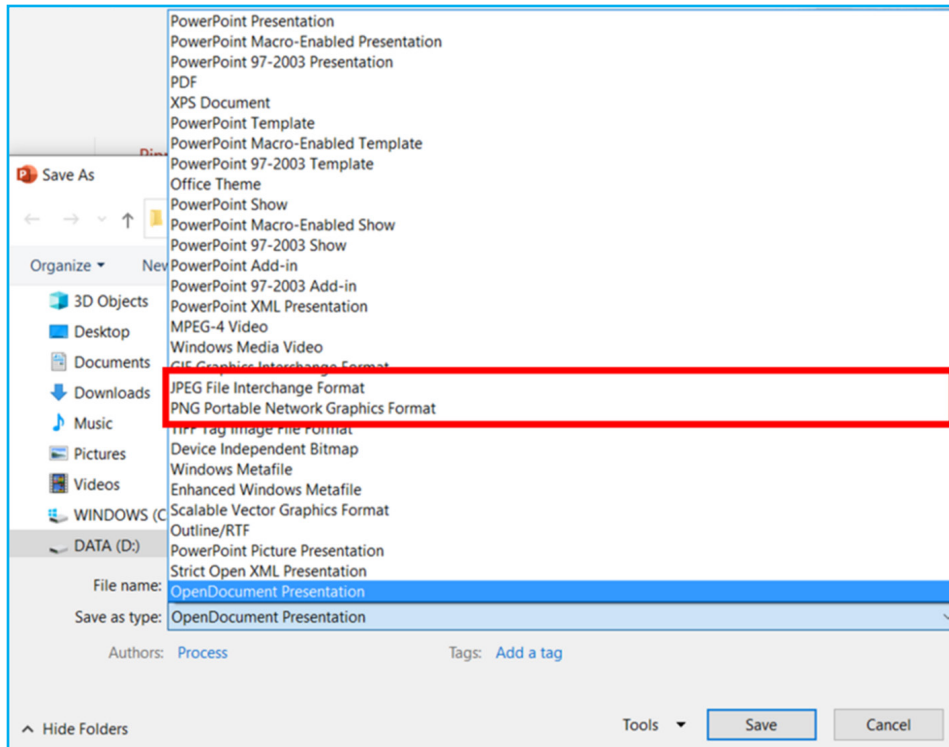

- Tik op **Alle dia's** om een map te maken waarin elke dia als een afzonderlijk JPEG-bestand is opgeslagen.

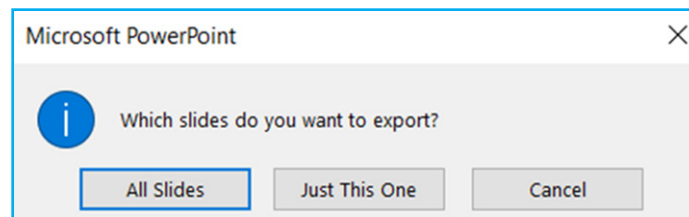

- Kopieer de map met dia's naar een USB-schijfstation of het interne geheugen van het apparaat.

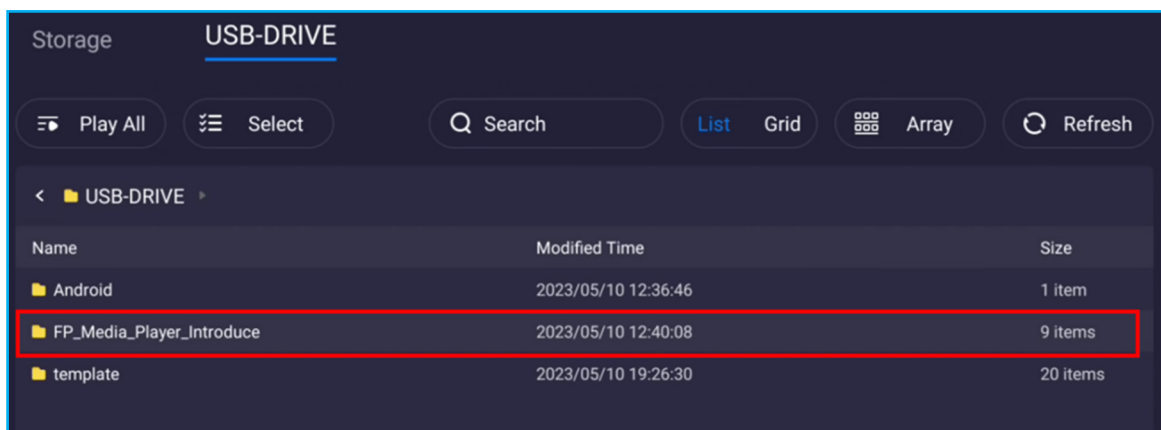

DE APPS GEBRUIKEN

4. Vervolgens kunt u een afspeellijst maken of de hele map rechtstreeks afspelen.

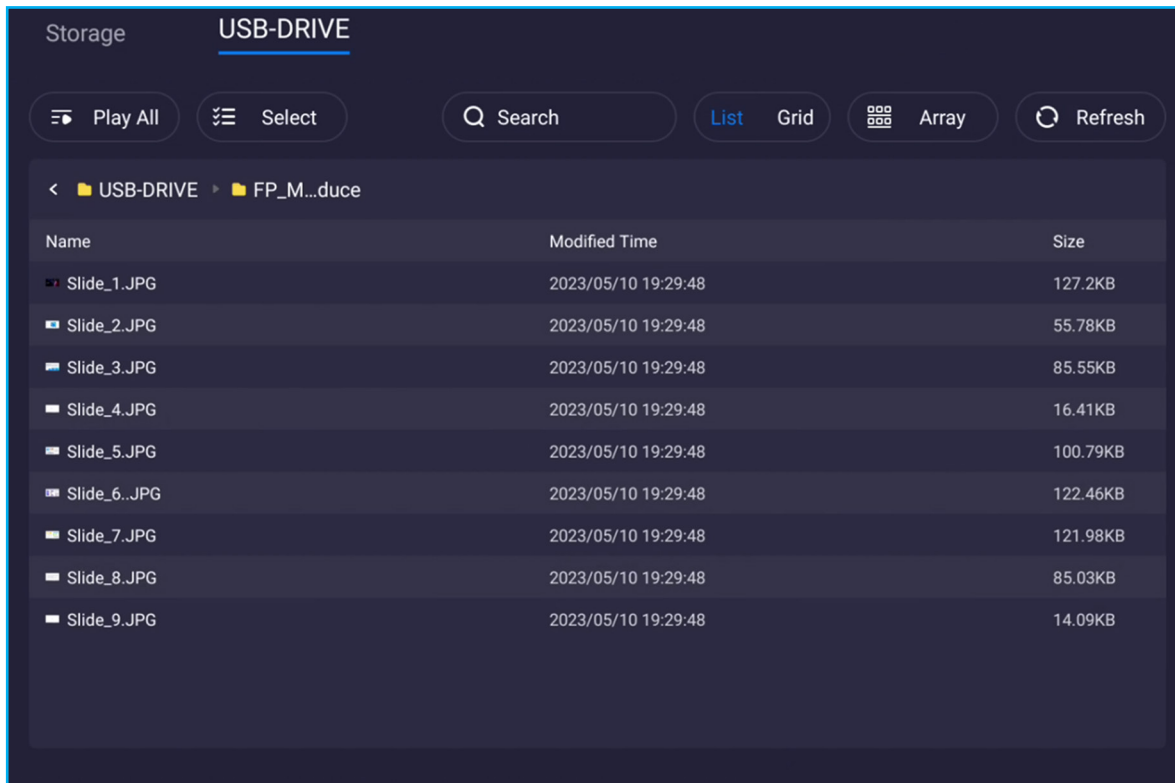

DE APPS GEBRUIKEN

Snelle toegang

Ga als volgt te werk om op afstand een afspeellijst te maken vanaf uw mobiele apparaat:

1. Gebruik vanaf de rechterkant van de hoofdpagina uw camera om de QR-code te scannen. Tik vervolgens op de koppeling (“bytello.com”) en tik op **+** om de bestanden aan de afspeellijst toe te voegen.

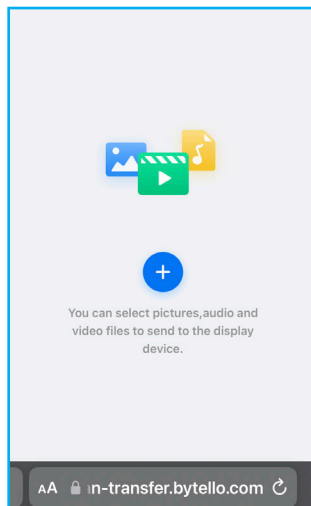
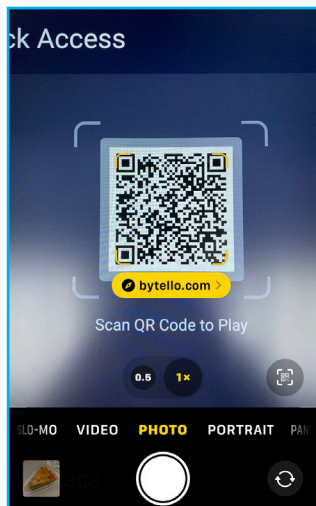

2. Selecteer de bestanden op uw mobiele apparaat en tik op **Toevoegen**. Er verschijnt een lijst met bestanden op het scherm. Tik vervolgens op **Verzenden** om door te gaan.

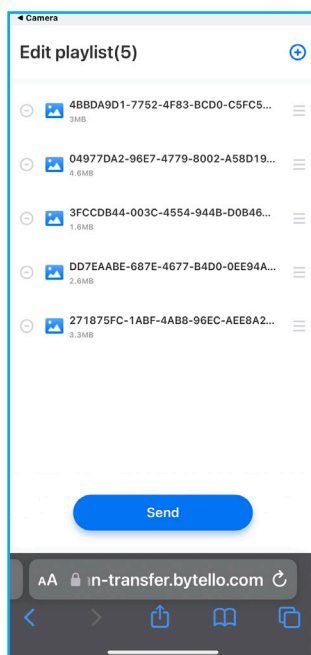
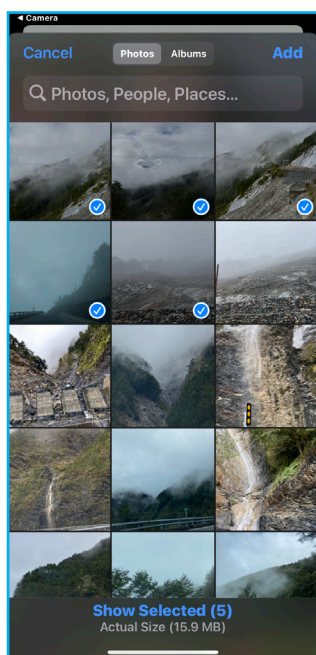

Opmerking:

- Tik op **+** om meer bestanden aan de afspeellijst toe te voegen.
- Tik op **-** om het bestand uit de afspeellijst te verwijderen.

DE APPS GEBRUIKEN

3. Configureer de instellingen voor afspeellijsten. Tik vervolgens op **Bevestigen** om de afspeellijst naar het scherm te zenden.

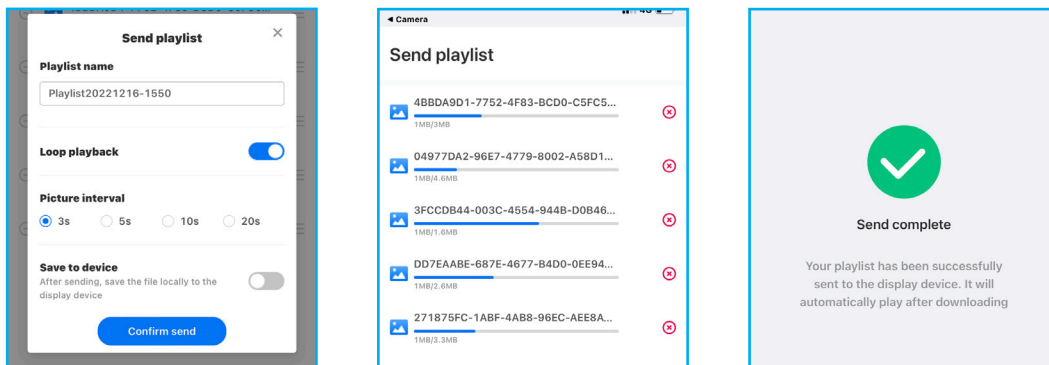

Zodra het verzendproces is voltooid, wordt het afspelen van de afspeellijst automatisch gestart.

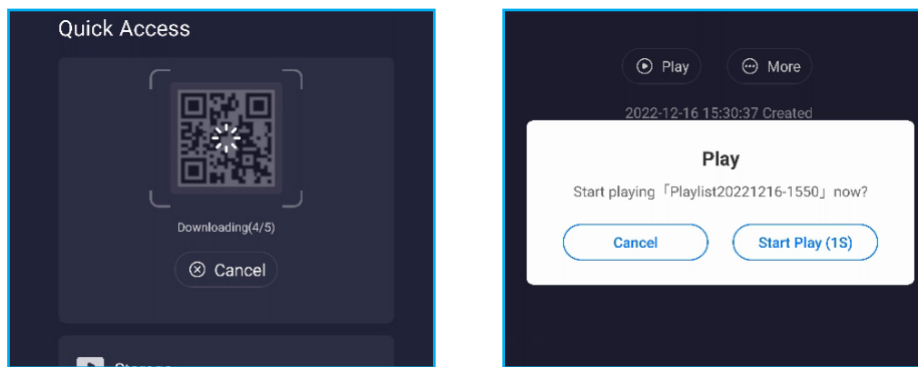

Opmerking: U kunt het afspelen annuleren door **Annuleren** te selecteren wanneer het bericht "Afspelen" op het scherm verschijnt.

WPS Office

Selecteer **WPS Office** om alle documentindelingen te bewerken en te beheren, waaronder PDF-, Microsoft Word-, PowerPoint- en Excel-bestanden.

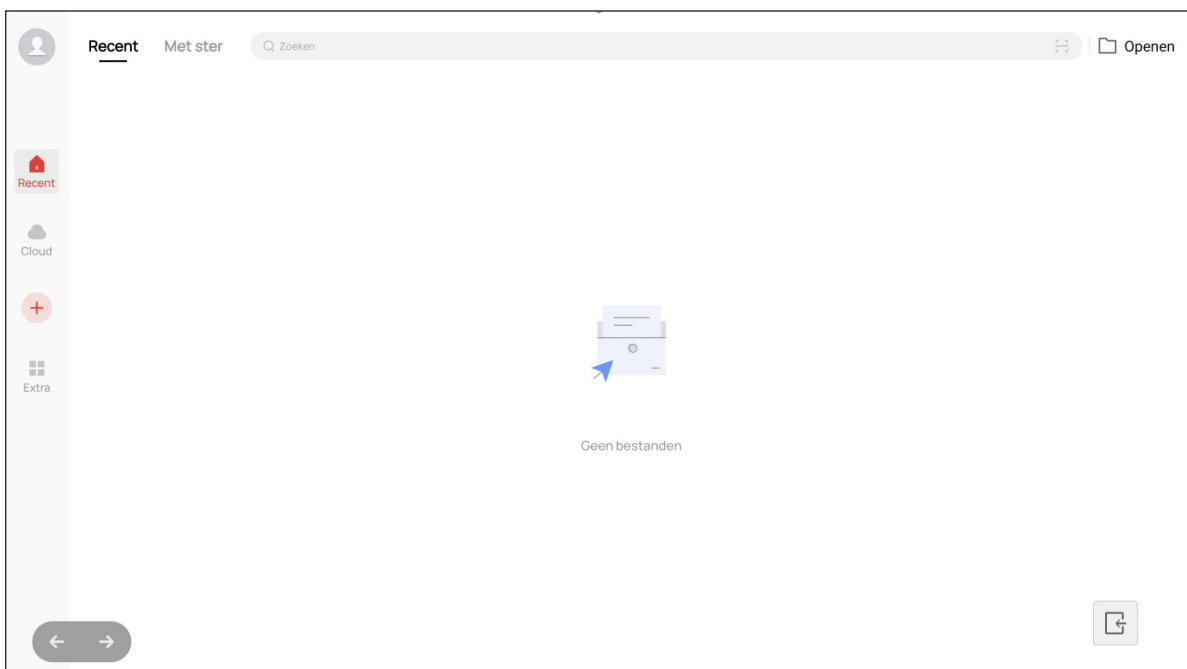

Opmerking: U kunt het document ook rechtstreeks vanuit **Bestandsbeheer** openen . Raadpleeg pagina 78.

DE APPS GEBRUIKEN

Optoma Management Suite (OMS)™

Dit scherm kan worden bediend met de Optoma Management Suite. OMS is een intuïtieve, op de cloud gebaseerde oplossing voor schermbeheer, ontworpen om de activiteiten te stroomlijnen door visuele audioschermen overal ter wereld te bewaken, diagnosticeren en besturen via één platform (Wi-Fi-toegang vereist). OMS is de eerste beheeroplossing die compatibel is met meerdere weergavetechnologieën, zoals projectie, platte schermen en LED-schermen, waardoor eenvoudige integratie in bestaande beeldschermapparatuur mogelijk is en gebruikers verschillende toegangsniveaus en bedieningsniveaus kunnen bieden, zodat apparaten veilig worden beheerd.

Met een gebruiksvriendelijke interface en 24 uur per dag en 7 dagen per week realtime bewaking kunnen gebruikers met OMS de status van weergaveapparaten controleren en configuraties maken om de prestaties te optimaliseren. IT-beheerders en technici kunnen gemakkelijk noodberichten, waarschuwingen en aankondigingen verzenden en uitzenden op elk willekeurig scherm over de hele wereld. Bovendien kunnen gebruikers apparaten ook op afstand programmeren en plannen voor gebruik alleen tijdens de primaire bedrijfsuren, en onmiddellijk uitschakelen in noodgevallen implementeren, waardoor het energieverbruik wordt verlaagd en de bedrijfskosten worden verlaagd.*

Opmerking: *OMS is een steeds evoluerend platform met functies en functies die in de loop der tijd worden toegevoegd. Neem contact op met uw lokale verkoopvertegenwoordiger voor de nieuwste functies.

Voer de volgende stappen uit om te beginnen met **OMS**:

1. Verbind het scherm en uw mobiel apparaat met hetzelfde wifinetwerk.
2. Open  ⇒ **Apparaat** ⇒ **OMS**.
3. Selecteer uw gewenste locatie voor het apparaat, Wereldwijd of China. Tik vervolgens op **OK**.

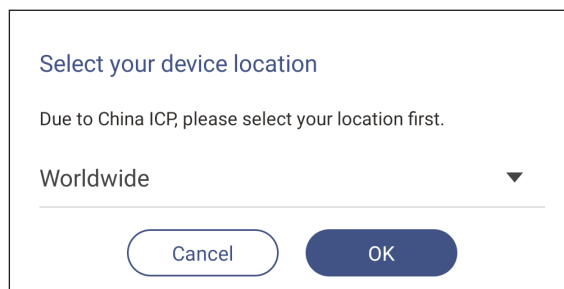

4. Scan de QR-code op het scherm van de OMS-launcher. Meld u aan en log in op de website van Optoma Management Suite.
5. Zoek het serienummer van het apparaat en typ het in het OMS-systeem. Tik vervolgens op **Volgende**.

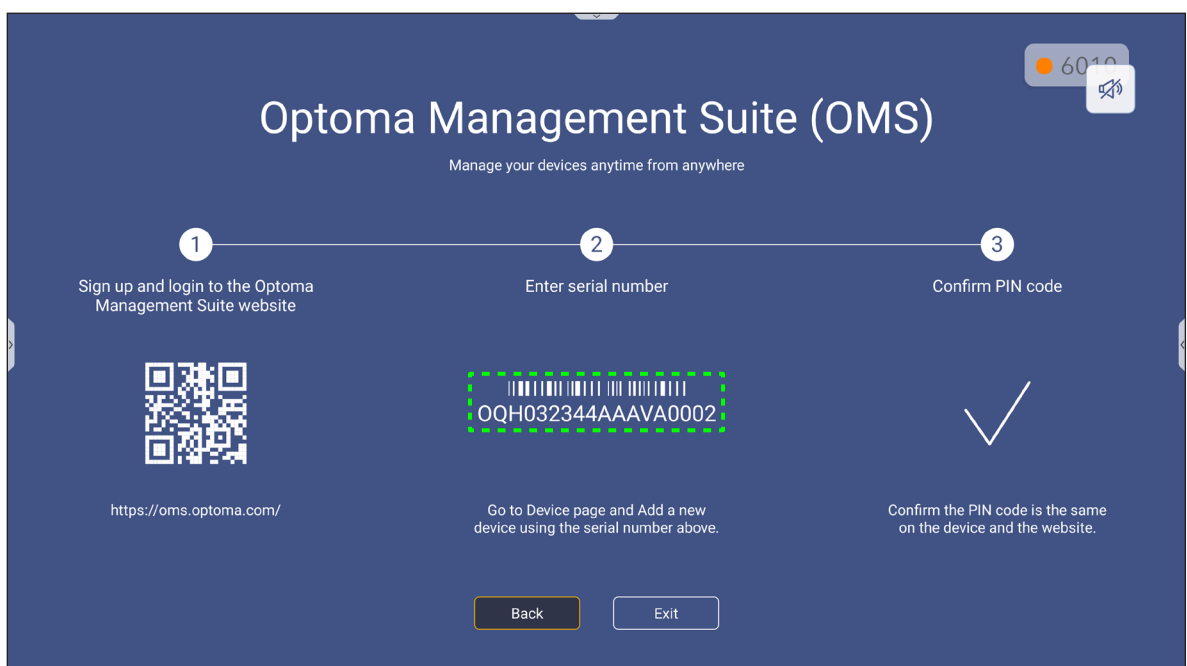

DE APPS GEBRUIKEN

1 Enter Serial Number 2 Confirm PIN Code 3 Device Settings

Enter Serial Number

1. Please make sure that your device has network connectivity and the date and time settings are accurate.
2. Open device's OMS page (IFP: Settings>Device>OMS, Projector: Settings>OMS) and enter the serial number assigned to the device.

<input type="checkbox"/>	Serial Number	
<input type="checkbox"/> 1	OQH032344AAVA0002	

+ Add list

Next

6. Bevestig de PIN-codes op zowel het startscherm als de webbrowser. Als de codes overeenkomen, tikt u op **Bevestigen** op het scherm van de OMS-launcher.

PIN : XpBf

Serial number: OQH032344AAVA0002

Please confirm the PIN code matches the one shown on the Optoma Management Suite website.

This PIN will expire in 4 mins 30 secs.

Cancel Confirm

Confirm PIN Code

Confirm the PIN Code to the device you want to register.

<input type="checkbox"/>	Serial Number	PIN Code	
<input type="checkbox"/> 1	OQH032344AAVA0002	XpBf	

PIN Code expires in: 296sec

Device Settings

Set up device informations.

<input type="checkbox"/>	Device Name	Serial Number	Type	Creation time	
<input type="checkbox"/> 1	Device #1	OQH032344AAVA0002	IFP	12/9/2022 1:59:06	

Done

7. Typ de apparaatnaam en tik op **Gereed**.

DE APPS GEBRUIKEN

Gebruik **OMS** om uw scherm te beheren. Zie <https://onlinemanual.optoma.com/oms-en/bindingdevice> voor meer informatie over OMS.

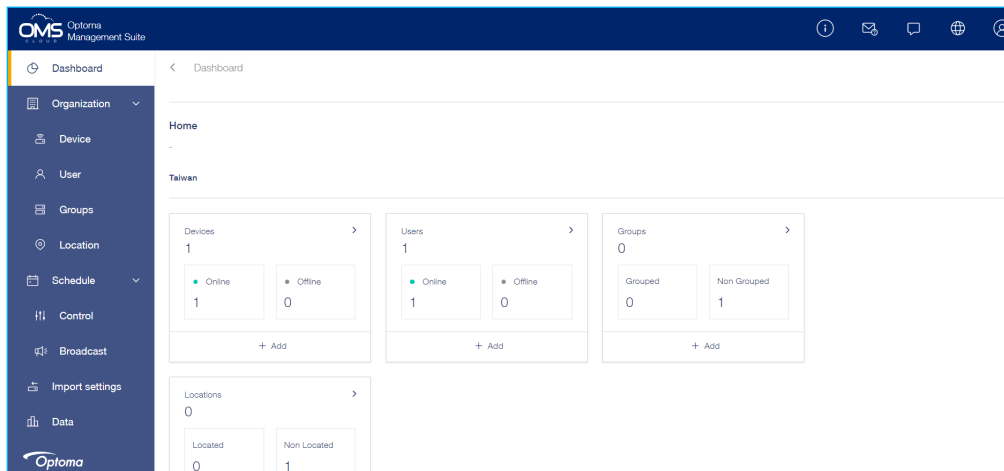

8. Als u uw scherm van het gekoppelde account wilt ontkoppelen, tikt u op **Ontkoppelen** in het startscherm.

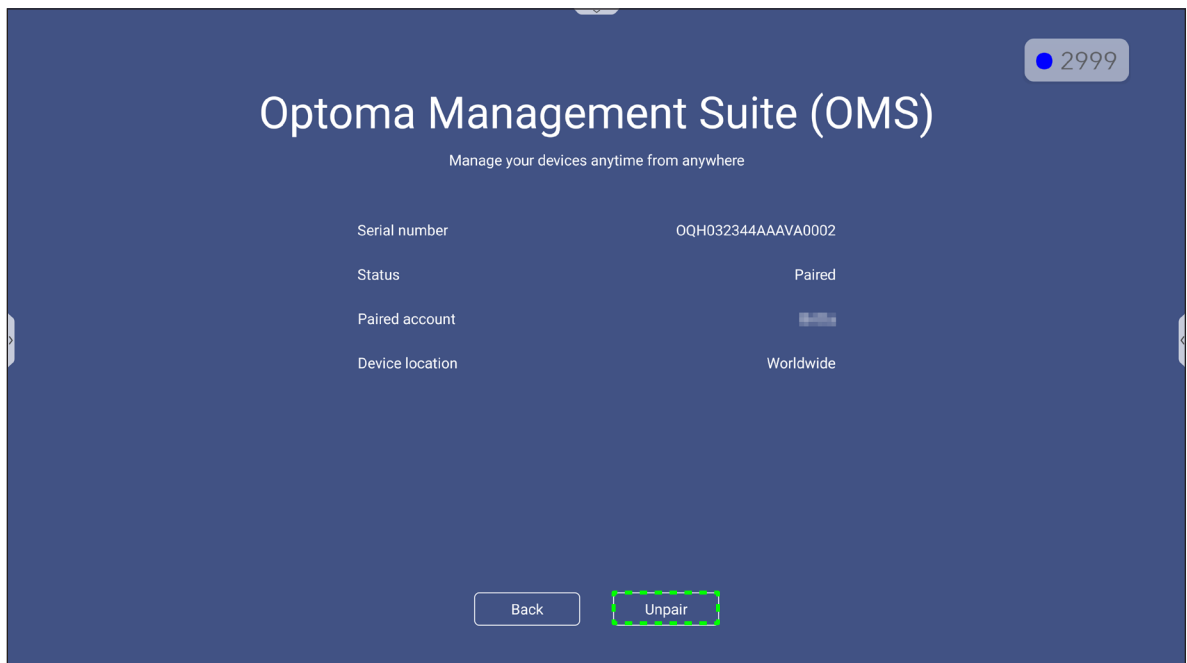

EXTRA INFORMATIE

Afmetingen

55-inch

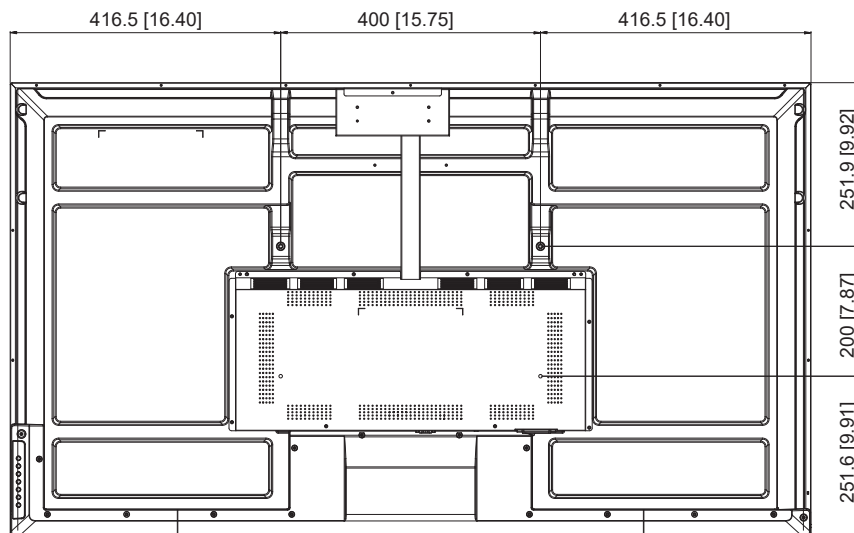
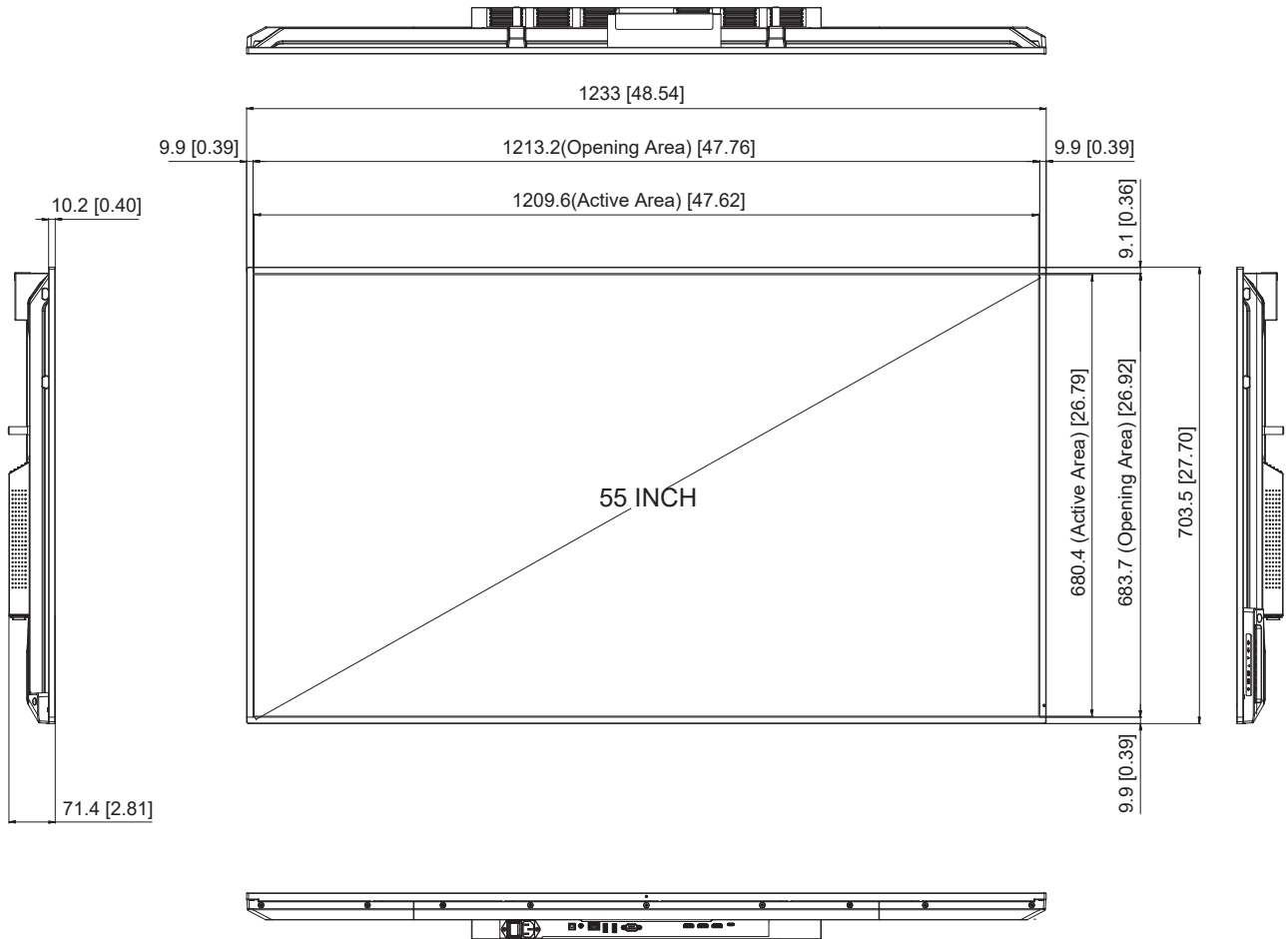

Eenheid: mm

EXTRA INFORMATIE

65-inch

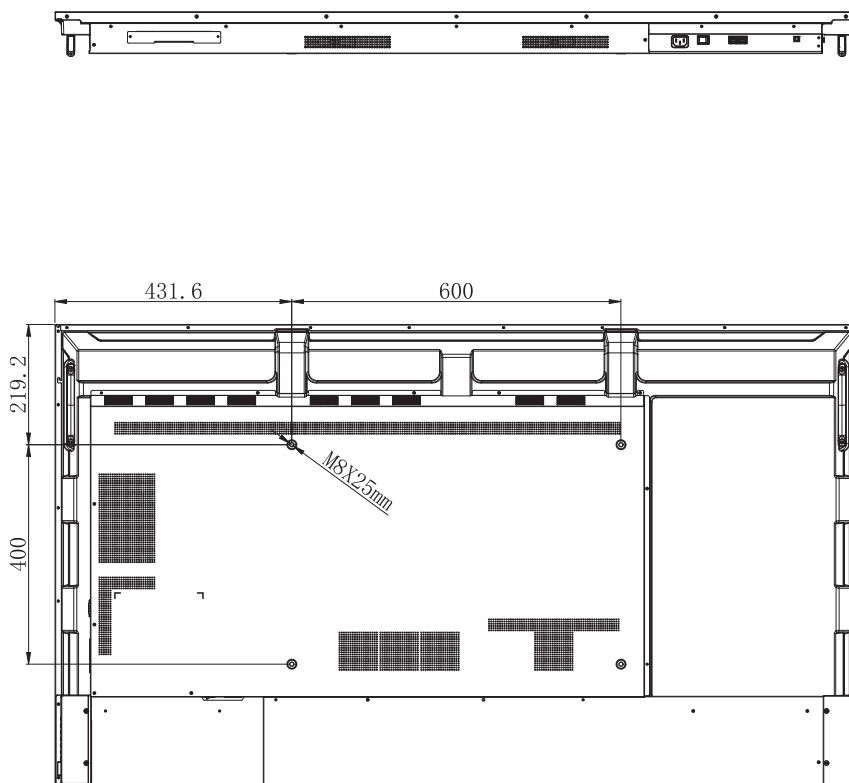
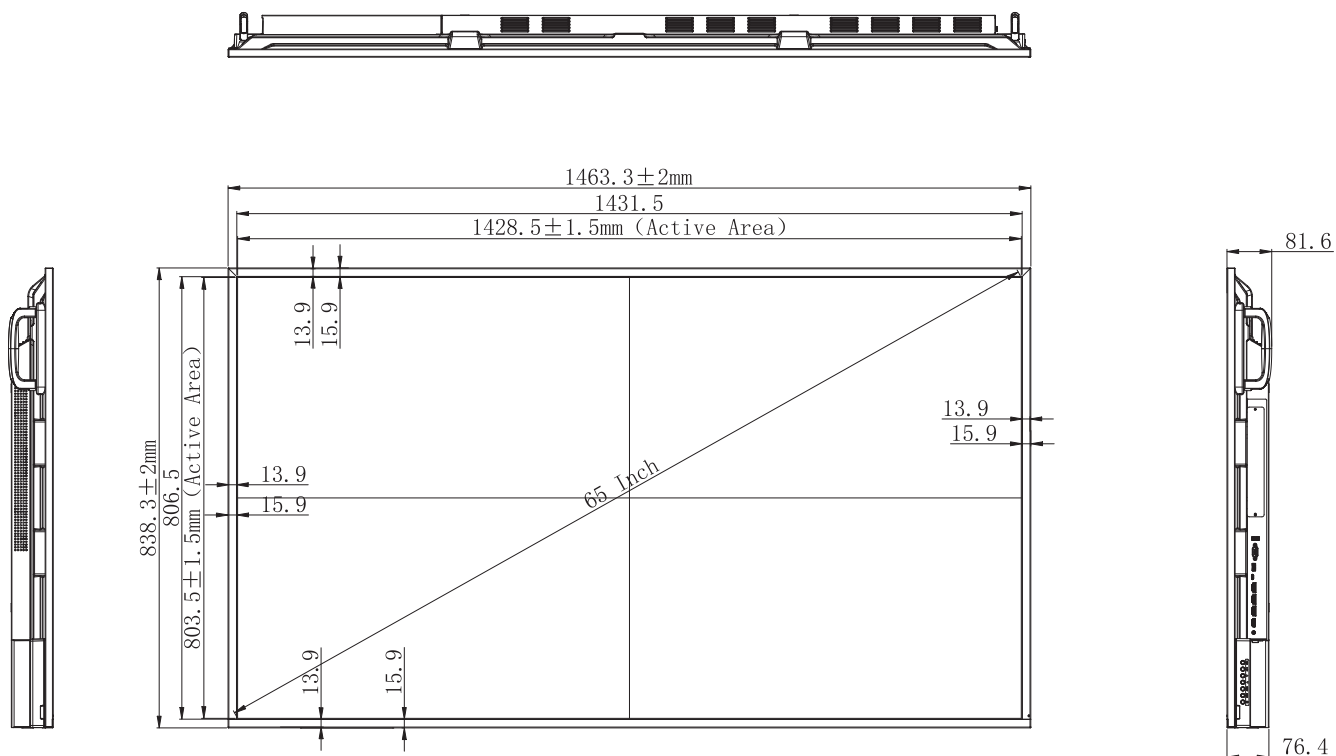

Eenheid: mm

EXTRA INFORMATIE

75-inch

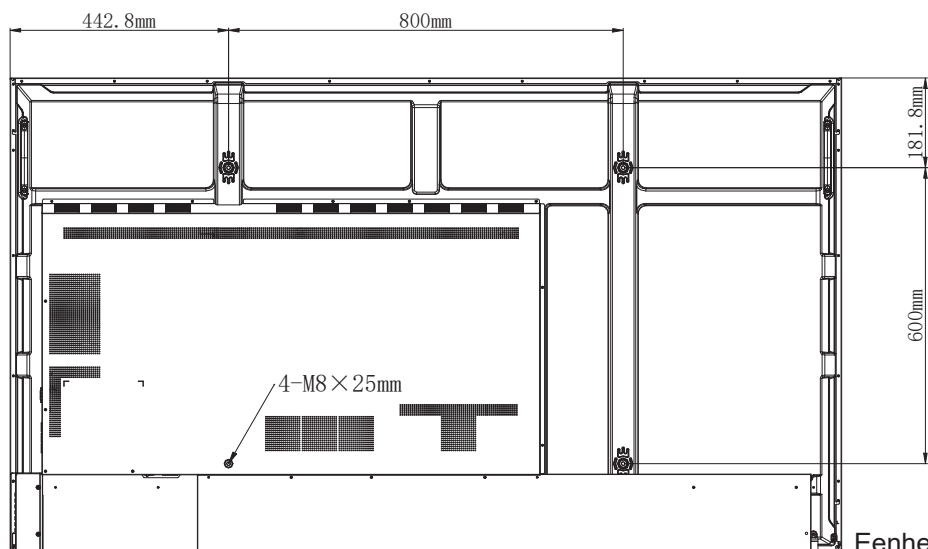
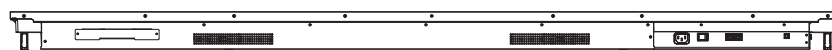
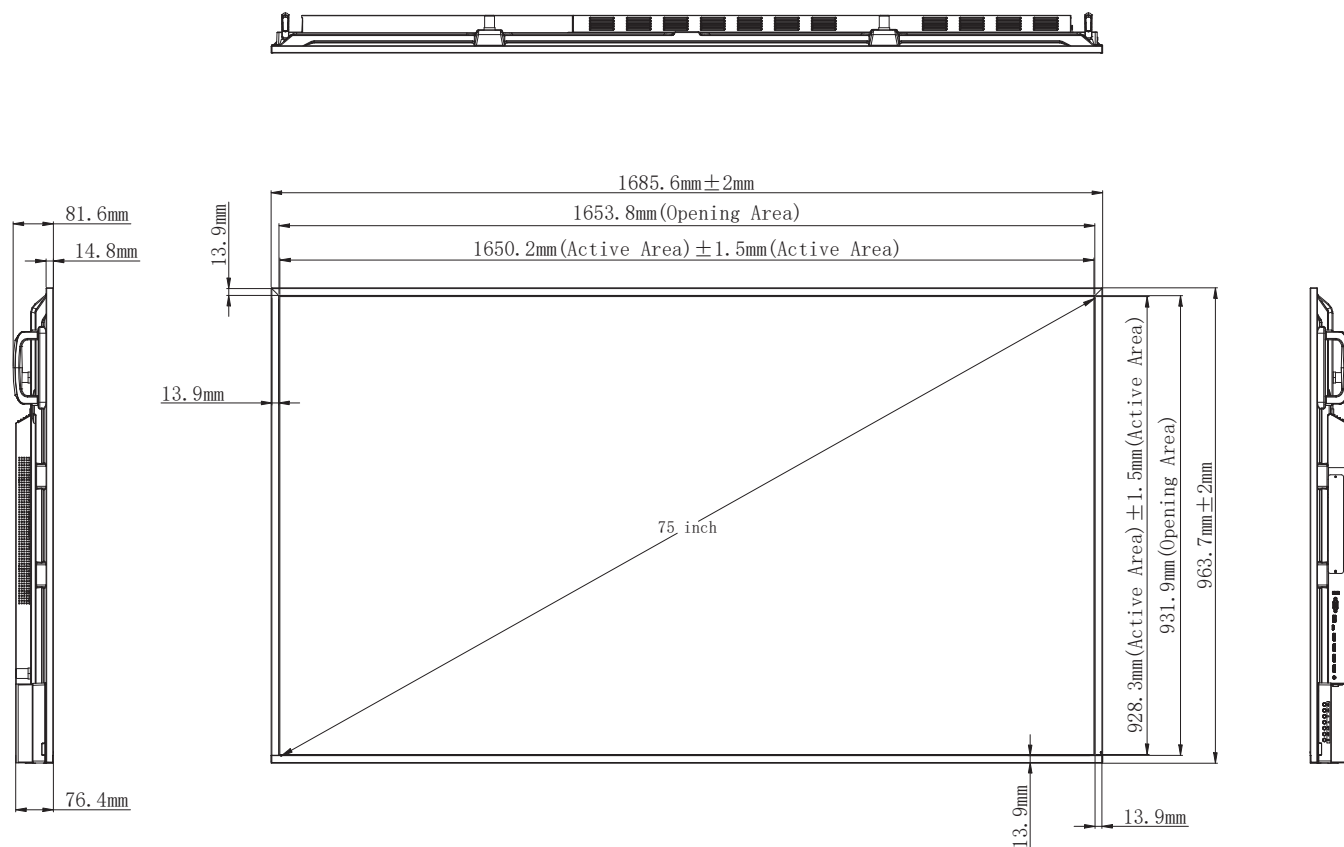

Eenheid: mm

EXTRA INFORMATIE

86-inch

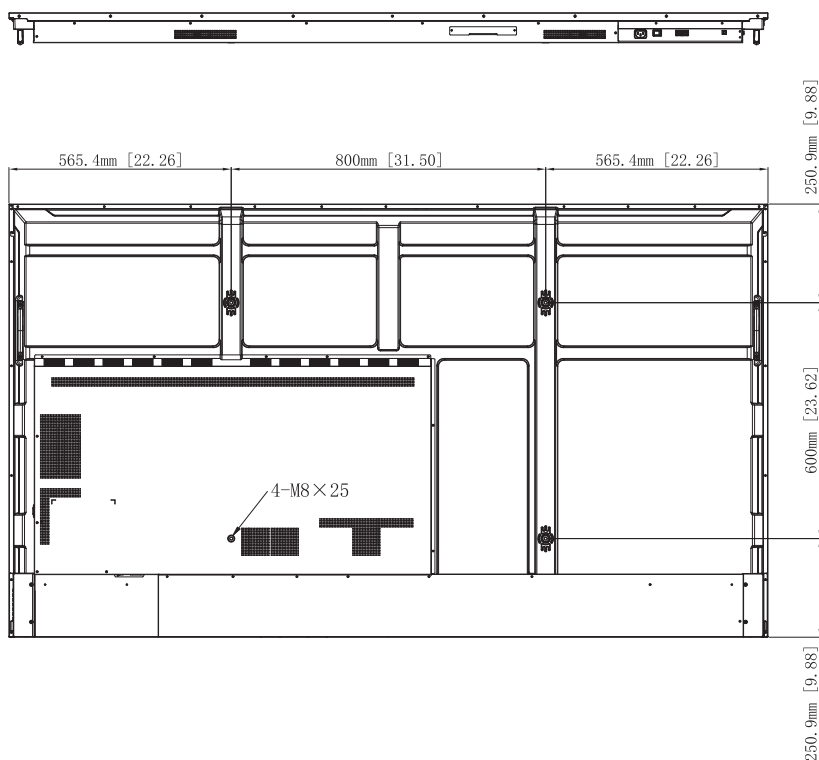
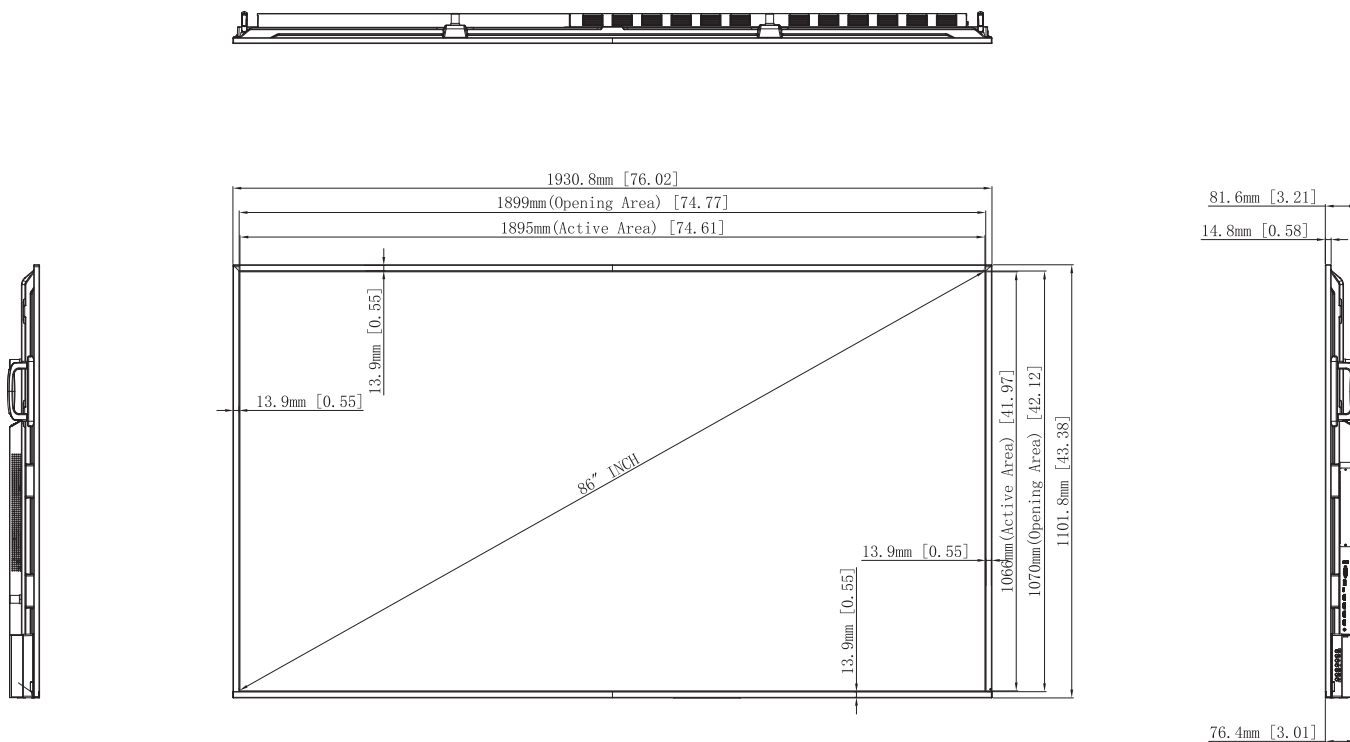

Eenheid: mm

EXTRA INFORMATIE

98-inch

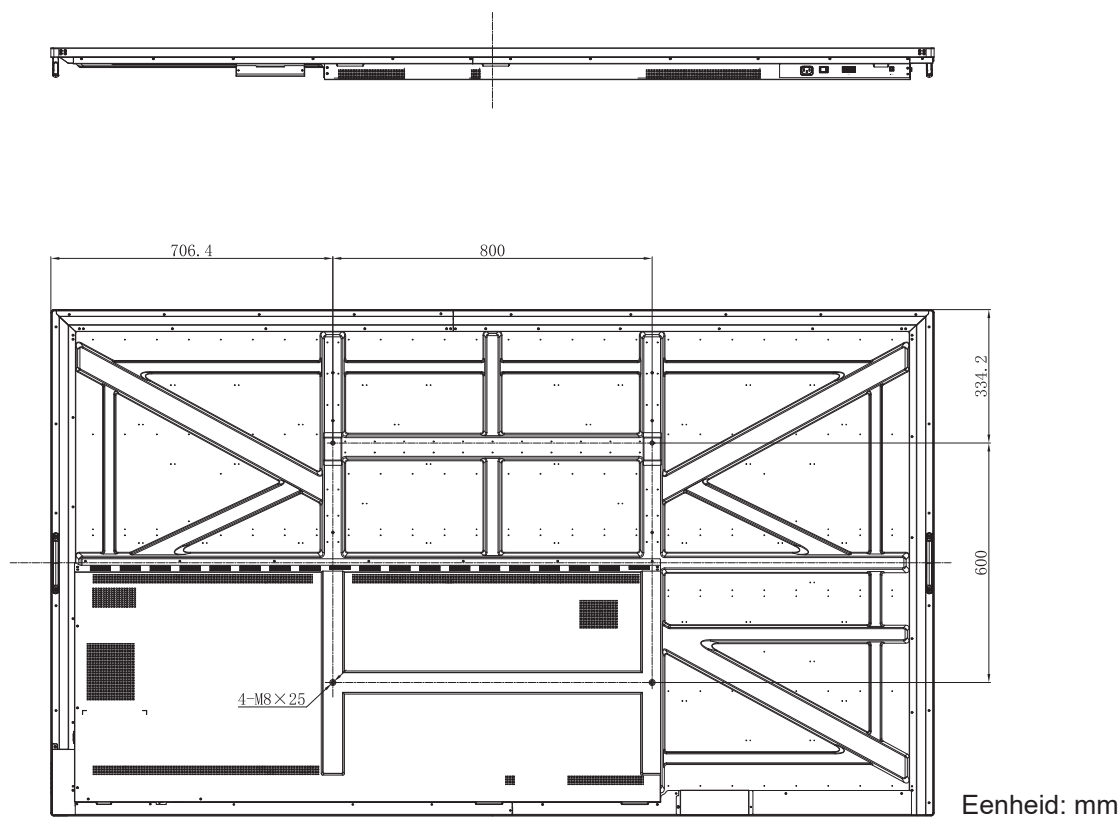
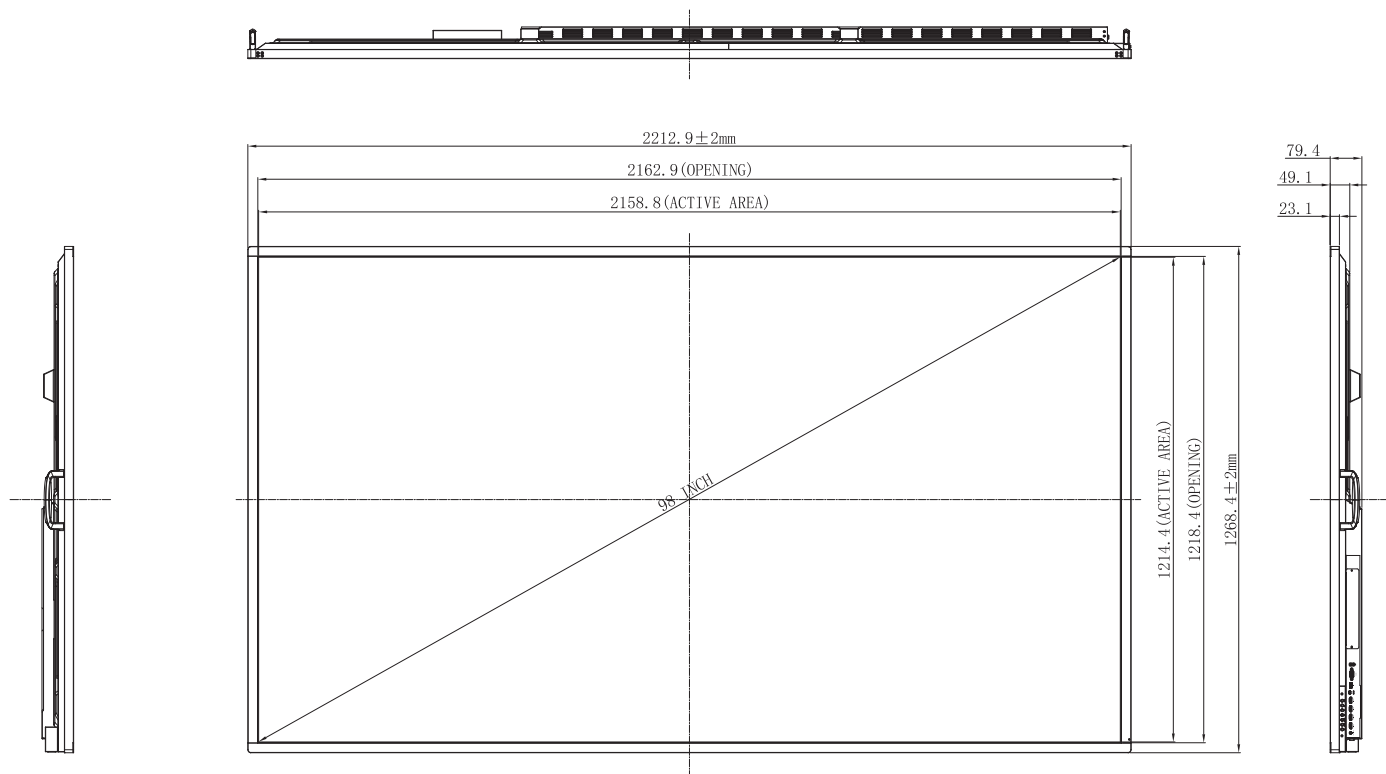

Enheid: mm

EXTRA INFORMATIE

Lijst met ondersteunde timings

Nr.	Naam Signaaltijd	Referentie	Klok	Hf	Vf	Invoerbron		
			[MHz]	[KHz]	[Hz]	HDMI	VGA	Type C
1	720*400 @70Hz	IBM	28,322	31,788	70	/	Y	/
2	640*480 @60Hz	VESA	25,18	31,469	59,94	Y	Y	Y
3	800*600 @56Hz	VESA	36	35,156	56,25	/	Y	Y
4	800*600 @60Hz	VESA	40	37,879	60,317	Y	Y	Y
5	1024*768 @60Hz	VESA	65	48,363	60,004	Y	Y	Y
6	1280*768 @60Hz(RB)	CVTRB	68,25	47,396	59,995	Y	Y	Y
7	1280*768 @60Hz	VESA	79,5	47,776	59,87	Y	Y	Y
8	1280*800 @60Hz	VESA	83,5	49,702	59,81	Y	Y	Y
9	1280*960 @60,000Hz	VESA	108	60	60	Y	Y	Y
10	1280*1024 @60Hz	VESA	108	63,981	60,002	Y	Y	Y
11	1360*768 @60Hz	VESA	85,5	47,712	60,015	Y	Y	Y
12	1440*900 @60Hz(RB)	CVTRB	88,75	55,469	59,901	Y	Y	Y
13	1440*900 @60Hz CVT	CVT	106,5	55,935	59,887	Y	Y	Y
14	1680*1050 60Hz	VESA	146,25	65,29	59,954	Y	Y	Y
15	1920*1080 60Hz	CEA	148,5	67,5	60	Y	Y	Y
16	640*480P594:3	CEA	25,175	31,469	59,94	/	/	Y
17	640*480P604:3	CEA	25,2	31,5	60	/	/	Y
18	720*480P604:3	CEA	27,027	31,5	60	/	/	Y
19	720*480P6016:9	CEA	27,027	31,5	60	/	/	Y
20	1280*720P5916:9	CEA	74,175	44,955	59,939	/	/	Y
21	1280*720P6016:9	CEA	74,25	45	60	/	/	Y
22	1440*480P604:3	CEA	54,054	31,5	60	/	/	Y
23	1440*480P5916:9	CEA	54	31,469	59,94	/	/	Y
24	1440*480P6016:9	CEA	54,054	31,5	60	/	/	Y
25	1920*1080P5916:9	CEA	148,35	67,432	59,939	/	/	Y
26	1920*1080P6016:9	CEA	148,5	67,5	60	/	/	Y
27	720*576P504:3	CEA	27	31,25	50	/	/	Y
28	720*576P5016:9	CEA	27	31,25	50	/	/	Y
29	1280*720P5016:9	CEA	74,25	37,5	50	/	/	Y
30	1440*576P5016:9	CEA	54	31,25	50	/	/	Y
31	1920*1080P5016:9	CEA	148,5	56,25	50	/	/	Y
32	1920*1080P2316:9	CEA	74,175	26,973	23,976	/	/	Y
33	1920*1080P2416:9	CEA	74,25	27	24	/	/	Y

EXTRA INFORMATIE

Nr.	Naam Signaaltijd	Referentie	Klok	Hf	Vf	Invoerbron		
			[MHz]	[KHz]	[Hz]	HDMI	VGA	Type C
34	1920*1080P2516:9	CEA	74,25	28,125	25	/	/	Y
35	1920*1080P2916:9	CEA	74,175	33,716	29,97	/	/	Y
36	1920*1080P3016:9	CEA	74,25	33,75	30	/	/	Y
37	720(1440)*480i	CEA	27	15,734	59,939	Y	/	/
38	480p 59Hz	CEA	27	31,469	59,94	Y	/	/
39	480p 60Hz	CEA	27,027	31,5	60	Y	/	/
40	720(1440)*576i	CEA	27	15,625	50	Y	/	/
41	576p 50Hz	CEA	27	31,25	50	Y	/	/
42	720p 60Hz	CEA	74,25	45	60	Y	/	/
43	720p 59Hz	CEA	74,176	44,955	59,94	Y	/	/
44	720p 50Hz	CEA	74,25	37,5	50	Y	/	/
45	1080i 60Hz	CEA	74,25	33,75	60	Y	/	/
46	1080i 59Hz	CEA	74,176	33,716	59,94	Y	/	/
47	1080i 50Hz	CEA	74,25	28,125	50	Y	/	/
48	1080p 60Hz	CEA	148,5	67,5	60	Y	/	/
49	1080p 50Hz	CEA	148,5	56,25	50	Y	/	/
50	1080p 30Hz	CEA	74,25	33,75	30	Y	/	/
51	1080p 29Hz	CEA	74,176	33,716	29,97	Y	/	/
52	1080p 25Hz	CEA	74,25	28,125	25	Y	/	/
53	1080p 24Hz	CEA	74,25	27	24	Y	/	/
54	1080p 23Hz	CEA	74,176	26,973	23,976	Y	/	/
55	3840*2160 60Hz	CEA	594	135	60	Y	/	Y
56	3840*2160 50Hz	CEA	594	112,5	50	Y	/	Y
57	3840*2160 30Hz	CEA	297	67,5	29,97	Y	/	Y
58	3840*2160 25Hz	CEA	297	56,25	25	Y	/	Y
59	3840*2160 24Hz	CEA	297	54	23,982	Y	/	Y

EXTRA INFORMATIE

Funcielijst RS232-protocol

Opmerking: Het scherm ondersteunt RS232 en RJ45 (poort 23) besturing.

RS232-pintoewijzingen

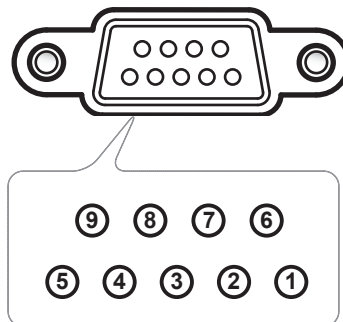

Pinnr.	Spec. (Vanaf schermzijde)
1	Nvt.
2	TXD
3	RXD
4	Nvt.
5	GND
6	Nvt.
7	Nvt.
8	Nvt.

RS232 RJ45-bedieningsaansluiting

RS232 Settings	
Baud Rate	9600
Data Bits	8
Parity	None
Stop Bits	1
Flow Control	None

LAN Control Settings	
IP	Machine IP
Port	23

~	X	X	X	X	X		X	X	CR
Lead Code	Device ID (where 01 indicates Device ID = 01)		Command ID			Space	Variable	Carriage return	

EXTRA INFORMATIE

Opdracht INSTELLEN

Type	Category	Parameter	CMD		Hex Code CMD	Response	
						Success	Failed
SET	Power	Power off	~xx00 n	n=0	7E 30 30 30 30 20 30 0d	P	F
		Power on	~xx00 n	n=1	7E 30 30 30 30 20 31 0d	P	F
		Restart	~xx00 n	n=3	7E 30 30 30 30 20 33 0d	P	F
	Power Mode (standby)	Eco.	~xx114 n	n=0	7E 30 30 31 31 34 20 30 0d	P	F
		Active		n=1	7E 30 30 31 31 34 20 31 0d	P	F
	Treble	0 ~ 100	~xx95 n	n=0-100	7E 30 30 39 35 20 30 0d to 7E 30 30 39 35 20 31 30 30 0d	P	F
	Bass	0 ~ 100	~xx96 n	n=0-100	7E 30 30 39 36 20 30 0d to 7E 30 30 39 36 20 31 30 30 0d	P	F
	Balance	0 ~ 100	~xx99 n	n=0-100	7E 30 30 39 39 20 30 0d to 7E 30 30 39 39 20 31 30 30 0d	P	F
	Contrast	0 ~ 100	~xx22 n	n=0-100	7E 30 30 32 32 20 30 0d to 7E 30 30 32 32 20 31 30 30 0d	P	F
	Brightness	0 ~ 100	~xx21 n	n=0-100	7E 30 30 32 31 20 30 0d to 7E 30 30 32 31 20 31 30 30 0d	P	F
	Sound Mode	Standard	~xx252 n	n=1	7E 30 30 32 35 32 20 31 0d	P	F
		Meeting		n=4	7E 30 30 32 35 32 20 34 0d	P	F
		User		n=2	7E 30 30 32 35 32 20 32 0d	P	F
		Classroom		n=3	7E 30 30 32 35 32 20 33 0d	P	F
		Movie		n=5	7E 30 30 32 35 32 20 35 0d	P	F
	Volume	0 ~ 100	~xx81 n	n=0-100	7E 30 30 38 31 20 30 0d to 7E 30 30 38 31 20 31 30 30 0d	P	F
	Video Mute	Off	~xx13 n	n=0	7E 30 30 31 33 20 30 0d	P	F
		On		n=1	7E 30 30 31 33 20 31 0d	P	F
	Mute	Off	~xx80 n	n=0	7E 30 30 38 30 20 30 0d	P	F
		On		n=1	7E 30 30 38 30 20 31 0d	P	F
	Input Source	HDMI1	~xx12 n	n=1	7E 30 30 31 32 20 31 0d	P	F
		HDMI2		n=15	7E 30 30 31 32 20 31 35 0d	P	F
		HDMI3		n=16	7E 30 30 31 32 20 31 36 0d	P	F
		USB Type C		n=27	7E 30 30 31 32 20 32 37 0d	P	F
		Slot in PC		n=25	7E 30 30 31 32 20 32 35 0d	P	F
		Android		n=24	7E 30 30 31 32 20 32 34 0d	P	F
	Aspect Ratio	4:3	~xx60 n	n=1	7E 30 30 36 30 20 31 0d	P	F
		16:9		n=2	7E 30 30 36 30 20 32 0d	P	F
		PTP		n=14	7E 30 30 36 30 20 31 34 0d	P	F
	Language	English	~xx70 n	n=1	7E 30 30 37 30 20 31 0d	P	F
Français		n=3		7E 30 30 37 30 20 33 0d	P	F	

EXTRA INFORMATIE

Type	Category	Parameter	CMD		Hex Code CMD	Response	
						Success	Failed
SET	Language	Español	~xx70 n	n=5	7E 30 30 37 30 20 35 0d	P	F
		Traditional Chinese		n=13	7E 30 30 37 30 20 31 33 0d	P	F
		Simplified Chinese		n=14	7E 30 30 37 30 20 31 34 0d	P	F
		Português		n=6	7E 30 30 37 30 20 36 0d	P	F
		German		n=2	7E 30 30 37 30 20 32 0d	P	F
		Dutch		n=8	7E 30 30 37 30 20 38 0d	P	F
		Polish		n=7	7E 30 30 37 30 20 37 0d	P	F
		Russia		n=17	7E 30 30 37 30 20 31 37 0d	P	F
		Czech		n=19	7E 30 30 37 30 20 31 39 0d	P	F
		Danish		n=24	7E 30 30 37 30 20 32 34 0d	P	F
		Swedish		n=9	7E 30 30 37 30 20 39 0d	P	F
		Italian		n=4	7E 30 30 37 30 20 34 0d	P	F
		Turkish		n=22	7E 30 30 37 30 20 32 32 0d	P	F
		Arabic		n=20	7E 30 30 37 30 20 32 30 0d	P	F
		Romanian		n=27	7E 30 30 37 30 20 32 37 0d	P	F
		Hungarian		n=18	7E 30 30 37 30 20 31 38 0d	P	F
		Finnish		n=11	7E 30 30 37 30 20 31 31 0d	P	F
	Norge	n=10	7E 30 30 37 30 20 31 30 0d	P	F		
	Picture Mode	Presentation	~xx20 n	n=1	7E 30 30 32 30 20 31 0d	P	F
		Bright		n=2	7E 30 30 32 30 20 32 0d	P	F
		Cinema		n=3	7E 30 30 32 30 20 33 0d	P	F
		User		n=5	7E 30 30 32 30 20 35 0d	P	F
		HDR		n=21	7E 30 30 32 30 20 32 31 0d	P	F
	Color	0 ~ 100	~xx45 n	n=0-100	7E 30 30 34 35 20 30 0d to 7E 30 30 34 35 20 31 30 30 0d	P	F
	Backlight	0 ~ 100	~xx251 n	n=0-100	7E 30 30 32 35 31 20 30 0d to 7E 30 30 32 35 31 20 31 30 30 0d	P	F
	Color Temp	Cool	~xx36 n	n=2	7E 30 30 33 36 20 32 0d	P	F
		Standard		n=1	7E 30 30 33 36 20 31 0d	P	F
		Warm		n=4	7E 30 30 33 36 20 34 0d	P	F
	Freeze	Unfreeze	~xx04 n	n=0	7E 30 30 30 34 20 30 0d	P	F
		Freeze		n=1	7E 30 30 30 34 20 31 0d	P	F
	Pixel shift interval (min)	Off	~xx250 n	n=0	7E 30 30 32 35 30 20 30 0d	P	F
		2		n=2	7E 30 30 32 35 30 20 32 0d	P	F
3		n=3		7E 30 30 32 35 30 20 33 0d	P	F	
5		n=5		7E 30 30 32 35 30 20 35 0d	P	F	
30		n=30		7E 30 30 32 35 30 20 33 30 0d	P	F	
60		n=60		7E 30 30 32 35 30 20 36 30 0d	P	F	
Remote control command	Vol -	~xx140 n	n=17	7E 30 30 31 34 30 20 31 37 0d	P	F	

EXTRA INFORMATIE

Type	Category	Parameter	CMD		Hex Code CMD	Response	
						Success	Failed
SET	Remote control command	Vol +	~xx140 n	n=18	7E 30 30 31 34 30 20 31 38 0d	P	F
		Remote UP		n=10	7E 30 30 31 34 30 20 31 30 0d	P	F
		Remote DOWN		n=14	7E 30 30 31 34 30 20 31 34 0d	P	F
		Remote LEFT		n=11	7E 30 30 31 34 30 20 31 31 0d	P	F
		Remote RIGHT		n=13	7E 30 30 31 34 30 20 31 33 0d	P	F
		Remote OK		n=12	7E 30 30 31 34 30 20 31 32 0d	P	F
		Remote Menu Key		n=20	7E 30 30 31 34 30 20 32 30 0d	P	F
		Remote Input source		n=47	7E 30 30 31 34 30 20 34 37 0d	P	F
		Remote Exit		n=74	7E 30 30 31 34 30 20 37 34 0d	P	F
	Display message on the OSD		~xx210	nn.....n	7E 30 30 32 31 30 20 nn...n od	P	F
	Reset To Default		~xx112	n=1	7E 30 30 31 31 32 20 31 od	P	F
OSD lock	OSD lock On with password		~xx239 1 ~nnnn		7E 30 30 32 33 39 20 31 20 a 0d	P	F
	OSD lock Off with password		~xx239 2 ~nnnn		7E 30 30 32 33 39 20 32 20 a 0d	P	F

EXTRA INFORMATIE

Opdracht KRIJGEN

Type	Category	CMD		Hex Code CMD	Response		
					Success	Parameter	Failed
GET	Power	~xx124 n	n=1	7E 30 30 31 32 34 20 31 0D	Ok0	Power off	F
					OK1	Power on	F
	Contrast	~xx126 n	n=1	7E 30 30 31 32 36 20 31 0D	OK0-100	0-100	F
	Brightness	~xx125 n	n=1	7E 30 30 31 32 35 20 31 0D	OK0-100	0-100	F
	Volume	~xx120 n	n=1	7E 30 30 31 32 30 20 31 0D	OK0-100	0-100	F
	Video Mute	~xx363 n	n=1	7E 30 30 33 36 33 20 31 0D	OK0	Off	F
					OK1	On	F
	Mute	~xx356 n	n=1	7E 30 30 33 35 36 20 31 0D	OK0	Off	F
					OK1	On	F
	Sound Mode	~xx139	n=1	7E 30 30 31 33 39 20 31 0D	OK1	Standard	F
					OK2	User	F
					OK3	Classroom	F
					OK4	Meeting	F
					OK5	Movie	F
	Input Source	~xx121 n	n=1	7E 30 30 31 32 31 20 31 0D	OK7	HDMI1	F
					OK8	HDMI2	F
					OK9	HDMI3	F
					OK23	USB Type C	F
					OK20	Android	F
	Aspect Ratio	~xx127 n	n=1	7E 30 30 31 32 37 20 31 0D	OK1	4:3	F
					OK2	16:9	F
					OK14	PTP	F
	Picture Mode	~xx123 n	n=1	7E 30 30 31 32 33 20 31 0D	OK1	Presentation	F
					OK2	Bright	F
					OK3	Cinema	F
					OK5	User	F
					OK10	DICOM SIM.	F
	Color Temp	~xx128 n	n=1	7E 30 30 31 32 38 20 31 0D	OK1	Cool	F
					OK0	Standard	F
					OK3	Warm	F
	WLAN status	~xx451 n	n=1	7E 30 30 34 35 31 20 31 0D	OK0	Disconnected	F
					OK1	Connected	F
WLAN Mac address	~xx555 n	n=2	7E 30 30 35 35 35 20 32 0D	Oknn:nn:nn:nn:nn:nn	Mac Address	F	
WLAN IP address	~xx451 n	n=2	7E 30 30 34 35 31 20 32 0D	Oknnn:nnn:nnn:nnn	IP address	F	
LAN status	~xx87 n	n=1	7E 30 30 38 37 20 31 0D	OK0	Disconnected	F	
				OK1	Connected	F	

EXTRA INFORMATIE

Type	Category	CMD		Hex Code CMD	Response		
					Success	Parameter	Failed
GET	LAN Mac address	~xx555 n	n=1	7E 30 30 35 35 35 20 31 0D	Oknn:nn:nn:nn:nn	Mac Address	F
	LAN IP address	~xx87 n	n=3	7E 30 30 38 37 20 33 0D	Oknnn:nnn:nnn:nnn	IP address	F
	FW version	~xx122 n	n=1	7E 30 30 31 32 32 20 31 0D	Oknnnnnnnnnnnnnnn (ex. 20190926164814)	FW version	F
	Usage hour	~xx108 n	n=1	7E 30 30 31 30 38 20 31 0D	Oknnnnn	Suage hours	F
	Device type	~xx149 n	n=1	7E 30 30 31 34 39 20 31 0D	OK4	Device type = FP	F
	Information string	~xx150 n	n=1	7E 30 30 31 35 30 20 31 0D	OKabbbbccddddee (Note*1)		F
			n=2	7E 30 30 31 35 30 20 32 0D	Oknnn	Device native resolution	F
			n=3	7E 30 30 31 35 30 20 33 0D	Oknnn (ex. OKHDMI1)	Input source	F
			n=4	7E 30 30 31 35 30 20 34 0D	Oknnn (ex. OK1920x1080)	Source resolutuion	F
			n=16	7E 30 30 31 35 30 20 31 36 0D	OK0	Power mode (standby) = Eco.	F
					OK1	Power mode (standby) = Active	F
			n=17	7E 30 30 31 35 30 20 31 37 0D	OK0	DHCP = Of	F
					OK1	DHCP = On	F
n=18	7E 30 30 31 35 30 20 31 38 0D	Oknnn (ex. OK48)	System (SoC) temperature	F			
n=19	7E 30 30 31 35 30 20 31 39 0D	Oknnn (ex. OK60Hz)	Source refresh rate	F			
Regulatory Model name	~xx151 n	n=3	7E 30 30 31 35 31 20 33 0d	Oknnn (ex. SLUGRK)	Regulator model name (will provide when kick off)	F	
System Auto send	Standby Mode				INFO0		
	Warming up				INFO1		
	Cooling down				INFO2		
	Over temperature				INFO7		
GET	OSD lock	~xx229 n	n=1	7E 30 30 32 32 39 20 31 0D	OK0	OSD lock = Off	F
					OK1	OSD lock = On	F
	Serial Number	~xx353 n	n = 1	7E 30 30 33 35 33 20 31 0D	Okaaaaaaaaaaaa aaaaaa	a = serial number string	F
	System Temperature Level	~XX155 n	n=1	7E 30 30 31 35 35 20 31 0D	Ok1	Green/Normal	F
					Ok2	Orange/Notice	F
Ok3					Red/Warning. About to trigger shutdown	F	

EXTRA INFORMATIE

Opmerking: (*1)

Voeding	Actieve tijd					Invoerbron		Firmwareversie				Beeldschermmodus	
a	b	b	b	b	b	c	c	d	d	d	d	e	e
<ul style="list-style-type: none"> a=0 Uitschakelen a=1 Inschakelen 	Gebruiksuren = nnnnn					<ul style="list-style-type: none"> cc=07 HDMI1 cc=08 HDMI2 cc=14 HDMI3 cc=18 Android cc=19 Sleuf in PC cc=21 USB Type C 		#	#	#	#	<ul style="list-style-type: none"> ee=01 Presentatie ee=02 Helder ee=05 Gebruiker ee=21 HDR ee=03 Bioscoop ee=10 DICOM SIM. 	

LED-indicator

Kleur & gedrag voedings-LED	Status
Constant rood	Stand-bymodus
Constant blauw	Inschakelen
Rood knipperend en vervolgens constant blauw	Achtergrondverlichting uit

Poortinformatie

Categorie	Functie	Protocol	Poort	Richting	Beschrijving
FP	QR-code scan & Go-functie (https)	TCP	443	Inkomend, Uitgaand	
	Samba (SMB/CIFS)	TCP	445	Inkomend, Uitgaand	
	Media Player (https)	TCP	80	Inkomend, Uitgaand	
	Browser (http/https)	TCP	geen limiet	osBookmarkModels	
	WPS (http/https)	TCP	80/443	Uitgaand	
	Live Record (rtmp/rtmps)	TCP	geen limiet	Uitgaand	
Essential / CB / FM / App store / Joan	API-verzoek/ antwoord (http)	TCP	80	Inkomend, Uitgaand	CB (ingesloten browser), FOTA, FM (kan rijden), CB (google Classroom), App Store
	API-verzoek/ antwoord (https)	TCP	443	Inkomend, Uitgaand	CB (ingesloten browser), FOTA, FM (kan rijden), CB (google Classroom), App Store
	webserver	TCP	8080	Inkomend, Uitgaand	FM-bestand (geupload)
Essentieel	Optoma Framework	TCP	7070	Inkomend, Uitgaand	
	Account Manager	TCP	9090	Inkomend, Uitgaand	

EXTRA INFORMATIE

Categorie	Functie	Protocol	Poort	Richting	Beschrijving
OMSC / OMSL	OMSL (telnet)	TCP	23	Inkomend	
	Lokale geavanceerde opdracht OMS (JSONRPC)	TCP	1688	Inkomend	
OMSC / OMSL	Azure DPS/IoTHub	TCP	5671	Uitgaand	
	OMS Cloud API (https)	TCP	443	Uitgaand	
Creative Cast	Web Server - Chrome Browser Sender (HTTP)	TCP	80	Inkomend, Uitgaand	
	Web Server - Chrome Browser Sender (HTTPS)	TCP	443	Inkomend, Uitgaand	
	WCP-regelvlak	TCP	3140	Inkomend, Uitgaand	
	WCP-gegevensvlak	UDP	0 ~ 65535 (willekeurig)	Inkomend, Uitgaand	
	MDNS/Airplay - apparaat zoeken	UDP	5353	Inkomend, Uitgaand	
	Externe weergave - Real Time Streaming Protocol (RTSP)	TCP	4240	Uitgaand	
	Video Streaming (HTTP)	TCP	6120	Inkomend	
	Airplay - Audio/Video	TCP	7100	Inkomend	
	Chromecast - bediening met commando's	TCP	8008	Inkomend, Uitgaand	
	Chromecast - Communicatie	TCP	8009	Inkomend, Uitgaand	
	Chromecast - Service Discovery (SSDP)	UDP	1900	Inkomend, Uitgaand	
	Chromecast - Audio/Video	UDP	33112/38072 /50757	Inkomend	

EXTRA INFORMATIE

Probleemoplossing

In geval van een probleem met uw apparaat wordt verwezen naar de volgende informatie. Neem contact op met uw lokale verdeler of met een onderhoudsdienst als het probleem zich blijft voordoen.



Geen beeld of geluid.

- Zorg ervoor dat alle signaal- en stroomaansluitingen op de juiste manier zijn aangesloten.
- Zorg ervoor dat de juiste invoermodus is geselecteerd. Raadpleeg hoofdstuk “Snelmenu”.
- Controleer of het scherm niet is uitgeschakeld.
- Schakel de dempfunctie uit.
- Zorg ervoor dat volume niet op minimaal is ingesteld.



Het scherm wordt automatisch uitgeschakeld.

- Controleer of er geen onverwachte stroomstoring is.
- Zorg ervoor dat de voedingskabel niet is losgekoppeld.



Het signaal ligt buiten bereik

- Het signaal is wellicht niet compatibel Raadpleeg hoofdstuk “Lijst met ondersteunde timings”.



Als de afstandsbediening niet werkt

- Controleer of de bedieningshoek van de afstandsbediening in een hoek van $\pm 30^\circ$ ten opzichte van de IR-ontvanger op het scherm is ingesteld.
- Controleer of er geen hindernissen zijn tussen de afstandsbediening en het scherm. De afstand tussen de afstandsbediening en het IR-sensorvenster mag niet meer dan 8 meter bedragen.
- Zorg ervoor dat de batterijen juist zijn geplaatst en vervang de batterijen als ze leeg zijn. Raadpleeg hoofdstuk “De batterijen van de afstandsbediening installeren/vervangen”.

EXTRA INFORMATIE

Onderhoud

Juist routinematig onderhoud kan helpen bij een vroege detectie van fouten en ervoor zorgen dat het scherm er als nieuw uit blijft zien.

BELANGRIJK! *Voorafgaand aan reiniging en het uitvoeren van een onderhoudstaak moet u ervoor zorgen dat u de voedingskabel uit het stopcontact haalt om een elektrische schok te voorkomen.*

Het scherm reinigen

- Wanneer het scherm moet worden gereinigd, moet u de voedingskabel eerst uit het stopcontact halen.
- Gebruik een zachte, stofvrije, droge doek om het scherm af te vegen.
- Gebruik geen water of een spuitreiniger om het scherm te reinigen.
- Neem contact op met het servicecentrum voor interne reiniging van het scherm.

Het voorframe reinigen

Gebruik een droge, zachte, pluisvrije doek om het voorframe af te vegen.



EXTRA INFORMATIE

Wereldwijde kantoren Optoma

Neem contact op met uw lokaal kantoor voor reparaties of ondersteuning.



USA

47697 Westinghouse Drive,
Fremont, CA 94539, USA
www.optomausa.com

 888-289-6786
 510-897-8601
 services@optoma.com



Canada

47697 Westinghouse Drive,
Fremont, CA 94539, USA
www.optomausa.com

 888-289-6786
 510-897-8601
 services@optoma.com

Latijns-Amerika

47697 Westinghouse Drive,
Fremont, CA 94539, USA
www.optomausa.com

 888-289-6786
 510-897-8601
 services@optoma.com



Europa

Unit 1, Network 41, Bourne End Mills,
Hemel Hempstead, Herts,
HP1 2UJ, United Kingdom
www.optoma.eu
Tel. service: +44 (0)1923 691865

 +44 (0) 1923 691 800
 +44 (0) 1923 691 888
 service@tsc-europe.com



Benelux BV

Randstad 22-123
1316 BW Almere
Nederland
www.optoma.nl

 +31 (0) 36 820 0252
 +31 (0) 36 548 9052



Frankrijk

Bâtiment E
81-83 avenue Edouard Vaillant
92100 Boulogne Billancourt, France

 +33 1 41 46 12 20
 +33 1 41 46 94 35
 savoptoma@optoma.fr



Spanje

C/ José Hierro,36 Of. 1C
28522 Rivas VaciaMadrid,
Spanje

 +34 91 499 06 06
 +34 91 670 08 32



Deutschland

Wiesenstrasse 21 W
D40549 Düsseldorf,
Duitsland

 +49 (0) 211 506 6670
 +49 (0) 211 506 66799
 info@optoma.de

Scandinavië



Lerpeveien 25
3040 Drammen
Noorwegen

 +47 32 98 89 90
 +47 32 98 89 99
 info@optoma.no

PO.BOX 9515
3038 Drammen
Noorwegen

Korea

WOOMI TECH.CO.,LTD.
4F, Minu Bldg.33-14, Kangnam-Ku,
Seoel,135-815, KOREA
korea.optoma.com

 +82+2+34430004
 +82+2+34430005



Japan

東京都足立区綾瀬3-25-18
株式会社オーエス
コンタクトセンター:0120-380-495

 info@os-worldwide.com
www.os-worldwide.com



Taiwan

12F., No.213, Sec. 3, Beixin Rd.,
Xindian Dist., New Taipei City 231,
Taiwan, R.O.C.
www.optoma.com.tw

 +886-2-8911-8600
 +886-2-8911-6550
 services@optoma.com.tw
asia.optoma.com

Hongkong

Unit A, 27/F Dragon Centre,
79 Wing Hong Street,
Cheung Sha Wan,
Kowloon, Hong Kong

 +852-2396-8968
 +852-2370-1222
www.optoma.com.hk

China

Room 2001, 20F, Building 4,
Nr. 1398 Kaixuan Road,
Changning District
Shanghai, 200052, China

 +86-21-62947376
 +86-21-62947375
 servicecn@optoma.com.cn
www.optoma.com.cn

